

МЕЖДУНАРОДНОЕ ИЗДАНИЕ

MAVERICK TRAIL MAVERICK SPORT

2020



can-am

АКСЕССУАРЫ, ЭКИПИРОВКА
И ОРИГИНАЛЬНЫЕ ДЕТАЛИ

ПОИСК БЕЗУПРЕЧНО ПОДХОДЯЩИХ АКСЕССУАРОВ ЗАКОНЧЕН

ВАШЕ РУКОВОДСТВО ПО НЕЗАМЕНИМОМУ СПЕЦИАЛИЗИРОВАННОМУ
ОБОРУДОВАНИЮ, РАЗРАБОТАННОМУ НАШИМИ ЭКСПЕРТАМИ СПЕЦИАЛЬНО
ДЛЯ ВАШЕГО CAN-AM.



can-am



ТОЧНОСТЬ ИЗГОТОВЛЕНИЯ И СОВМЕСТИМОСТЬ

Инновационное дополнительное оборудование и аксессуары, которые идеально сочетаются друг с другом. Точность изготовления, высокая функциональность и привлекательный внешний вид — что бы вы не выбрали, вам не о чем беспокоиться: все предлагаемые продукты полностью совместимы друг с другом.



КАЧЕСТВО И НАДЕЖНОСТЬ

Качество и надежность нашей продукции настолько высоки, что мы даем на нее годовую гарантию. Мы уверены в качестве производимых нами оригинальных аксессуаров Can-Am... потому что мы знаем свое дело. Установите их самостоятельно или у официального дилера и с уверенностью отправляйтесь навстречу новым приключениям.



СТИЛЬ И ДИЗАЙН

Инженеры Can-Am разрабатывают технику и дополнительное оборудование, которые обладают отличными рабочими характеристиками и выглядят великолепно, так как отвечают требованиям водителей. Вся представленная продукция призвана подарить вам максимальное удовольствие от поездки. Здесь нет ничего лишнего.

ОГРАНИЧЕННАЯ ГОДОВАЯ ГАРАНТИЯ BRP*

На новые аксессуары, дополнительное оборудование и оригинальные запасные части Can-Am, а также кобрендинговые товары, реализуемые BRP¹. Распространяется на продукты, установленные самостоятельно или авторизованным дилером BRP.

¹ Использование продукта не по назначению приведет к прекращению действия гарантийных обязательств. * Применимо исключительно к продуктам, произведенным компанией BRP, или к брендинговым продуктам, произведенным аккредитованными партнерами компании BRP (Lonestar Racing, DragonFire, S3, Beard Seats, Baja Designs и др.). При условии приобретения у авторизованного дилера/дистрибьютора BRP или в авторизованном BRP интернет-магазине. Могут накладываться дополнительные исключения. Обратитесь к полному тексту ограниченных гарантийных обязательств или к своему дилеру Can-Am. ¹ Распространяется исключительно на разрешенные BRP к использованию продукты, выпущенные сторонними производителями, а также продукты, произведенные аккредитованными партнерами BRP. ** В случае, если обратное не обусловлено требованиями законодательства. Данные гарантийные обязательства не распространяются на установленное производителем дополнительное оборудование и аксессуары. Данные гарантийные обязательства не распространяются на установленное дополнительное оборудование и аксессуары марки Evinrude. Данные ограниченные гарантийные обязательства вступили в силу с 1 марта 2016 года.

can-am

MAVERICK TRAIL MAVERICK SPORT

2022

НАВСТРЕЧУ ЛЮБЫМ ПРИКЛЮЧЕНИЯМ

Съемная крыша защитит от
внезапного ненастья.

Стр. 9



- 4 **АКСЕССУАРЫ**
- 4 Пакеты опций
для усовершенствования
вашего Can-Am
- 9 Крыши
- 13 Кабины из полимерного
материала
- 14 Ветровые стекла и зеркала
- 18 Двери
- 21 Задняя система ветрозащиты
- 22 Защитные пластины
- 23 Бамперы и элементы защиты
- 32 Аксессуары для сидений

ПОЛНЫЙ КОНТРОЛЬ ВОЗДУШНОГО ПОТОКА

Открытое, закрытое или
промежуточное положение по
нажатию кнопки.

Стр. 14



CAN-AMOFFROAD.COM



PROMOUNT — PLOWS

ТОЛКАЮЩАЯ СИЛА

Создан для максимально эффективной работы: Can-Am полностью переосмыслил концепцию снегоуборочного отвала — от рамы до ножей.

Стр. 65



АРАШЕ TRACK SYSTEMS

УСЛОВИЯ РЕЛЬЕФА БОЛЬШЕ НЕ ПРЕГРАДА

Этой зимой полностью раскройте потенциал своего Can-Am и реализуйте все свои затеи.

Стр. 62

- | | | |
|--------------------------------------------------------|------------------------------------------|-------------------------------------------------------------------|
| 33 Система LinQ: легко установить и снять | 62 Гусеничные системы Apache™ | 79 Сумки/таблица размеров |
| 38 Решения для перевозки груза | 65 Снегоуборочные отвалы Promount | 80 ЗАПАСНЫЕ ЧАСТИ И СРЕДСТВА ДЛЯ ТЕХНИЧЕСКОГО ОБСЛУЖИВАНИЯ |
| 40 Стойки и держатели | 69 Транспортировка Can-Am / Шины и диски | 80 Оригинальные запасные части Can-Am |
| 44 Осветительные приборы | 70 ЭКИПИРОВКА | 84 Масла XPS и средства для технического обслуживания |
| 49 Аудиосистемы и системы связи | 74 Спортивная одежда Can-Am | |
| 52 Электрические и электронные устройства | 75 Грязезащитная экипировка | |
| 56 Лебедки и тягово-сцепные устройства | 76 Шлемы | |
| 58 Спортивные аксессуары и дополнительное оборудование | 77 Противопылевые маски/ системы связи | |
| | 78 Очки/перчатки/подростковая экипировка | |



Под этим логотипом в каталоге приведены экспертные рекомендации по инновационным запасным частям и аксессуарам, которые обязательно должны быть в арсенале владельца Can-Am и помогут вам создать совершенный мотовездеход для бездорожья.

НАБОР ДЛЯ ЗАМЕНЫ МОТОРНОГО МАСЛА

Хотите сэкономить время и деньги? Используйте этот удобный набор, который включает все необходимое для самостоятельной замены моторного масла.

Стр. 84



БОЛЬШЕ НИКАКИХ РЕМНЕЙ И ВЕРЕВОК

Стр. 33

компании UNIFILTER Inc. VELCRO является зарегистрированной торговой маркой компании Velcro Industries. WARN является торговой маркой компании Warn Industries Inc. YUASA является зарегистрированной торговой маркой компании YUASA Batteries Inc. ZILLA и BIGHORN 2.0 являются торговыми марками компании Maxxis. SCOTT является торговой маркой компании Scott Sports SA. Следующие торговые марки являются собственностью соответствующих владельцев: BLUETOOTH, CREE, DURO, DWT, HELLA, ITP, KENDA, MOSSY OAK, RAM, SUR LAST, VISION, XPS и YOSHIMURA. DRAGONFIRE является торговой маркой компании KRANSCO. Baja Designs является зарегистрированной торговой маркой компании Baja Designs Inc. S3 POWERSPORTS является торговой маркой компании S3 Power Sports LLC. На некоторых моделях, представленных в настоящем каталоге, может быть установлено дополнительное оборудование. Указанные цены рассчитаны на основе рекомендуемой розничной цены производителя. Цены, установленные дилерами, могут отличаться от указанных в настоящем каталоге. Для США и Канады цены указаны без учета налоговых сборов. В зависимости от местоположения изделия распространяются BRP US Inc., Bombardier Recreational Products Inc., BRP European Distribution SA, BRP Finland Oy, BRP Australia Pty Ltd., BRP Brasil Motorsports LTDA. Компания BRP оставляет за собой право без принятия каких-либо обязательств прекращать выпуск того или иного изделия, вносить изменения в его технические характеристики, цену, конструкцию, особенности или оснащение.

PERFORMANCE

ГОТОВЫ ВЫЙТИ
ЗА ПРЕДЕЛЫ СТАНДАРТНЫХ
ВОЗМОЖНОСТЕЙ
MAVERICK SPORT?



MAVERICK SPORT

Сделайте выбор. Прокачайте свой Can-Am с помощью профессионально подобранных пакетов опций STARTER, ADVANCE и PEAK. Или подберите компоненты для создания собственного набора оснащения.

STARTER	715003831	Алюминиевая крыша Lonestar Racing	Стр. 12
	715004871	Передний бампер Lonestar Racing	Стр. 28
	715004873	Задний бампер Lonestar Racing	Стр. 28
	295100698	Холодильник LinQ, 16 л	Стр. 35
ADVANCE	+		
	715004875	Защита порогов Lonestar Racing	Стр. 29
	715004872	Защита переднего пространства кабины Lonestar Racing	Стр. 29
	715005414	Защита заднего пространства кабины Lonestar Racing	Стр. 29
	710006028	Звуковая панель Wet Sounds Stealth 6 Ultra HD	Стр. 50
	715004007	Двухрядная светодиодная фара 99 см	Стр. 45
	715004877	Крепления Lonestar Racing для светодиодной балки	Стр. 48
PEAK	+		
	715004876	Держатель запасного колеса Lonestar Racing	Стр. 29
	715004878	Пластина для номера участника соревнования Lonestar Racing	Стр. 29
	715004234	Четырехточечные ремни безопасности для водителя	Стр. 32
	715004235	Четырехточечные ремни безопасности для пассажира	Стр. 32
	715004452	Съемный глушитель Yoshimura	Стр. 60
715004902	Предварительный циклонный фильтр S&B	Стр. 61	

ДОВЕДИТЕ СВОЙ CAN-AM
ДО СОВЕРШЕНСТВА
СО СПЕЦИАЛИЗИРОВАННЫМИ
АКСЕССУАРАМИ ДЛЯ БЕЗДОРОЖЬЯ.



MAVERICK TRAIL

Сделайте выбор. Прокачайте свой Can-Am с помощью профессионально подобранных пакетов опций STARTER, ADVANCE и PEAK. Или подберите компоненты для создания собственного набора оснащения.

STARTER	715003659	Спортивная крыша	Стр. 10
	715003656	Полноразмерное износостойкое ветровое стекло	Стр. 16
	715005887	Задний виниловый экран	Стр. 21
	715003680	Передний бампер Trail	Стр. 24
	715003683	Задний бампер Trail	Стр. 24
	715003701	Крышка багажника All-Terrain	Стр. 38
ADVANCE	+		
	715003639	Боковые зеркала заднего вида	Стр. 17
	715003689	Защита порогов	Стр. 26
	715004912	Боковая защита передней части кузова	Стр. 25
	715004958	Подкрылки 51 мм	Стр. 26
	715003672	Комплектная аудиосистема Wet Sounds	Стр. 50
	715002934	Двухрядная светодиодная фара 38 см	Стр. 45
PEAK	+		
	715006347	Набор защитных пластин из высокомолекулярного полиэтилена	Стр. 22
	715004471	Крепление для запасного колеса	Стр. 42
	715003692	Защита задних фонарей	Стр. 26
	710006820	Светодиодные фары Baja Designs Squadron Sport	Стр. 44
715006110	Лебедка Warn VRX 45	Стр. 48	

WINTER

ГЛУБОКИЙ СНЕГ —
ИХ СТИХИЯ: РАБОТАЙТЕ
И ВЕСЕЛИТЕСЬ В СВОЕ
УДОВОЛЬСТВИЕ. ВАШ
CAN-AM СОЗДАН,
ЧТОБЫ ПОБЕЖДАТЬ
ЗИМУ.

MAVERICK TRAIL



Сделайте выбор. Подобранные экспертами пакеты опций STARTER и ADVANCE — самый лучший способ быстро подготовить свой квадроцикл к холодам, а также повысить его функциональность при помощи комплектов гусениц и снегоуборочного отвала. Вы также можете комбинировать компоненты по своему вкусу, чтобы создать собственную зимнюю комплектацию Maverick Trail.

STARTER	715003618	Полноразмерная кабина из полимерного материала	Стр. 13
	715003678	Система отопления и вентиляции	Стр. 53
ADVANCE	+		
	715003638	Панорамное зеркало заднего вида	Стр. 17
	715003771	Стойка багажной площадки LinQ	Стр. 42
	710006028	Звуковая панель Wet Sounds Stealth 6 Ultra HD	Стр. 50
	715004500	Обогреваемый чехол пассажирского поручня	Стр. 53
	715004283	Рулевое колесо с подогревом	Стр. 53
	715004501	Накладка на сиденье с подогревом	Стр. 53
	715003665	Прожекторные светодиодные фонари 9 см	Стр. 46
715003666	Ходовые светодиодные фонари 3,5"	Стр. 46	
ГУСЕНИЦЫ	715005103	Гусеничная система Apache 360 LT	Стр. 64
	715004833	Монтажный комплект для гусениц Apache 360 LT	Стр. 64
СНЕГОУБОРОЧНЫЙ ОТВАЛ	715006417	Лебедка Can-Am HD 4500-S	Стр. 56
	715005201	Комплект стального отвала Can-Am ProMount 168 см	Стр. 66
	715004205	Расширитель отвала Can-Am ProMount	Стр. 68
	715004206	Боковые маркеры Can-Am ProMount	Стр. 68
	715004207	Боковые ножи Can-Am ProMount	Стр. 68

УСТАНОВИТЕ НА MAVERICK SPORT ДОПОЛНИТЕЛЬНЫЕ ЭЛЕМЕНТЫ ДЛЯ ПРИКЛЮЧЕНИЙ И УЗНАЙТЕ, ЧТО ТАКОЕ НАСТОЯЩИЙ АДРЕНАЛИН.



MAVERICK SPORT MAX

Сделайте выбор. Прокачайте свой Can-Am с помощью профессионально подобранных пакетов опций STARTER, ADVANCE и PEAK. Или подберите компоненты для создания собственного набора оснащения.

STARTER	715004704	Спортивная крыша	Стр. 10
	715003658	Ветровое стекло PowerFlip	Стр. 15
	715006113	Заднее поликарбонатное стекло	Стр. 21
	715003680	Передний бампер Trail	Стр. 24
	715003683	Задний бампер Trail	Стр. 24
	715004301	Ящик для инструментов LinQ	Стр. 35
	295100698	Холодильник LinQ, 16 л	Стр. 35
715004708	Поворотная платформа LinQ	Стр. 41	
ADVANCE	+		
	715003639	Боковые зеркала заднего вида	Стр. 17
	715004007	Двухрядная светодиодная фара 99 см	Стр. 45
	715003668	Задний фонарь на крыше	Стр. 48
	715003672	Комплектная аудиосистема Wet Sounds	Стр. 50
	715004095	Багажная площадка на крышу Adventure	Стр. 40
PEAK	+		
	715006351	Набор защитных пластин из высокомолекулярного полиэтилена	Стр. 22
	715004923	Грузовой короб LinQ 86 л	Стр. 36
	715004794	Съемная сумка для центральной зоны	Стр. 39
	715004452	Съемный глушитель Yoshimura Performance	Стр. 60

КОМФОРТ В ЛЮБЫХ УСЛОВИЯХ

Наслаждаться отдыхом под открытым небом теперь проще простого благодаря **ПОЛНОСТЬЮ ОБНОВЛЕННЫМ** дефлекторам и системе ProVent.



ВЕРХНЕЕ ВЕНТИЛЯЦИОННОЕ ОТВЕРСТИЕ
НАПРАВЛЯЕТ ВОЗДУХ В КАБИНУ

ВЕТРОВОЕ СТЕКЛО PROVENT

Дополните систему вентиляции этим специализированным элементом.

СМ. СТР. 17

НИЖНЕЕ ВЕНТИЛЯЦИОННОЕ ОТВЕРСТИЕ
ПОМОГАЕТ УСТРАНИТЬ ЗАПОТЕВАНИЕ
ВЕТРОВОГО СТЕКЛА

КОМПЛЕКТ МОДУЛЯ КРЫШИ PROVENT

Эффективно направляйте поток свежего воздуха в нужное место и в нужное время.

СМ. СТР. 9



БОКОВОЙ ДЕФЛЕКТОР ВЕТРОВОГО СТЕКЛА

Функциональные дефлекторы позволяют легко контролировать приток воздуха.

СМ. СТР. 17

КРЫШИ CAN-AM

Выполненные из высококачественных материалов и соответствующие технике Can-Am, наши крыши создают легкую и прочную защиту от погодных явлений.



**ТОЧНОСТЬ
ИЗГОТОВЛЕНИЯ
И СОВМЕСТИМОСТЬ**



**КАЧЕСТВО
И НАДЕЖНОСТЬ**



**СТИЛЬ
И ДИЗАЙН**



**СОЗДАНЫ ДЛЯ ВАШЕЙ
ТЕХНИКИ**

Эти крыши отличаются тем же техническим совершенством, простой установкой, отделкой, долговечностью и качеством, что и вся наша продукция



НОВИНКА

**КОМПЛЕКТ МОДУЛЯ
КРЫШИ PROVENT**

Запатентованная водоблокирующая технология

Совместимость

100 %

с конструкцией всех компонентов
кабины Can-Am.



Создан, чтобы подстроиться

ПОД ВАС

Крыши различных моделей представляют собой идеальную основу для установки самых разных аксессуаров Can-Am, способных по-настоящему преобразить ваш Maverick Trail или Maverick Sport.



ТЕНТ БИМИНИ С СОЛНЦЕЗАЩИТНЫМ КОЗЫРЬКОМ

- Прочная конструкция, выполненная из УФ-стойкого окрашенного в массу полиэфирного волокна.
- Мягкая крыша, которая оснащается жестким козырьком, позволяющим закреплять тент в свернутом состоянии, а также устанавливать дополнительные осветительные приборы.
- Совместим со всеми ветровыми стеклами, кроме стеклянного ветрового стекла с дворником.

**Maverick Trail,
Maverick Sport**

715003661

**Maverick Sport
MAX**

715004792



Некоторые из представленных моделей могут быть недоступны или не сертифицированы в вашей стране. Для получения актуальной информации обратитесь к своему дилеру BRP.



СПОРТИВНАЯ КРЫША

- Превосходная защита от погодных явлений.
- Позволяет установить фонари сверху крыши.
- Совместима со всеми ветровыми стеклами.

Maverick Trail, Maverick Sport

- Прочная конструкция из полипропилена, полученная литьем под давлением.

715003659

Maverick Sport MAX

- Прочная конструкция из термоформованного высокомолекулярного полиэтилена.

715004704

**ВЫБОР
ЭКСПЕРТА**

Это больше, чем просто крыша: это универсальная платформа для установки огней, ветровых стекол, акустики и защиты от проникновения.



Новинка КОМПЛЕКТ МОДУЛЯ КРЫШИ PROVENT

- Обеспечивает поступление свежего воздуха в кабину.
- Оптимальная производительность при полностью закрытой кабине.
- 4 вентиляционных отверстия обеспечивают постоянный приток воздуха.
- Фильтры грубой и тонкой очистки ограничивают проникновение пыли.
- Простая очистка фильтров грубой и тонкой очистки.
- Защищенная патентной заявкой система отвода воды, позволяющая одновременно сохранить эффективность потока воздуха, поступающего в кабину.
- Внешняя заглушка позволяет полностью закрыть вентиляционные отверстия в поездках в зимнее время или в ненастную погоду.
- Не может использоваться с устанавливаемыми на крышу светодиодными балками, багажниками на крышу и обивкой крыши.
- Требуется установочный комплект модуля крыши ProVent (715005213); никакие дополнительные требования для алюминиевой крыши Can-Am.

Maverick Trail, Maverick Sport

715005279



Новинка УСТАНОВОЧНЫЙ КОМПЛЕКТ МОДУЛЯ КРЫШИ PROVENT ДЛЯ СПОРТИВНОЙ КРЫШИ

(без изображения)

- Адаптер для использования установочного комплекта модуля крыши ProVent со спортивной крышей Maverick Sport и Maverick Trail.
- Включает адаптер крыши и крепеж.
- Требуется комплект модуля крыши ProVent (715005279).

Maverick Sport, Maverick Trail

715005213 • Черный

**ВЫБОР
ЭКСПЕРТА**

Великолепный контроль потока воздуха: направляет воздушный поток именно туда, куда нужно, обеспечивая исключительный комфорт в поездке в любую погоду.



АЛЮМИНИЕВАЯ КРЫША LONESTAR RACING

- Спортивный заниженный профиль и встроенный передний козырек для высочайших характеристик и надежной защиты.
- Легкая и прочная алюминиевая крыша толщиной 2,1 мм для защиты от осадков.
- Совместима с креплениями Lonestar Racing для двухрядной светодиодной фары 99 см.
- Не совместима с полноразмерными ветровыми стеклами, жестким задним окном, защитой переднего пространства кабины Can-Am и потолочной панелью переключателей.

Maverick Trail, Maverick Sport

■ 715005137 • Черный

■ 715003831 • Красный

(Can-Am Red)

Maverick Sport MAX

■ 715004892 • Красный

(Can-Am Red)



АЛЮМИНИЕВАЯ КРЫША DRAGONFIRE

- Прочная и легкая штампованная алюминиевая крыша с устойчивым к внешним воздействиям порошковым покрытием.
- Плавные линии соответствуют стилю кузова мотовездехода и значительно улучшают внешний облик Can-Am.
- Совместима со всеми ветровыми стеклами.

Maverick Trail, Maverick Sport

715004458

Maverick Sport MAX

715004891



Некоторые из представленных моделей могут быть недоступны или не сертифицированы в вашей стране. Для получения актуальной информации обратитесь к своему дилеру BRP.

СОЗДАЙТЕ КОМФОРТ ВОКРУГ СЕБЯ



ВЕРХНИЕ МЯГКИЕ
ЧАСТИ ДВЕРЕЙ МОЖНО
ЛЕГКО И БЫСТРО
СНЯТЬ, КОГДА ПОГОДА
НАЛАДИТСЯ

ПОЛНОРАЗМЕРНАЯ КАБИНА ИЗ ПОЛИМЕРНОГО МАТЕРИАЛА

• Впечатляющие характеристики защиты и комфорта в любых погодных условиях.

Maverick Trail

В комплект входит следующее.

- Спортивная крыша
- Полноразмерное износостойкое ветровое стекло
- Верхние мягкие панели дверей
- Пластиковая задняя панель
- Комплект уплотнений дверей
- На моделях 800 BASE и 800 DPS требуются низкопрофильные двери
- Не совместима со спортивными низкопрофильными дверями

715003618

Maverick Trail / Maverick Sport

• Может быть установлена на Maverick Trail, оборудованный спортивными низкопрофильными дверями, или на Maverick Sport.

В комплект входит следующее.

- Спортивная крыша
- Полноразмерное износостойкое ветровое стекло
- Верхние мягкие панели дверей
- Пластиковая задняя панель

715004724

Maverick Sport MAX

В комплект входит следующее.

- Спортивная крыша
- Полноразмерное износостойкое ветровое стекло
- Верхние мягкие панели дверей
- Пластиковая задняя панель

715004725



MAVERICK TRAIL



MAVERICK SPORT MAX

СКОНСТРУИРУЙТЕ СОБСТВЕННУЮ КАБИНУ

ПОДБЕРИТЕ ДОПОЛНИТЕЛЬНОЕ
ОБОРУДОВАНИЕ
И СКОНСТРУИРУЙТЕ ИЛИ
УКОМПЛЕКТУЙТЕ СВОЮ
СОБСТВЕННУЮ КАБИНУ.



На 100 % совместимые компоненты, предназначенные для совместного использования.

КРЫШИ СТР. 9
ВЕТРОВЫЕ СТЕКЛА СТР. 14

ДВЕРИ СТР. 18
ЗАДНИЕ ОКНА СТР. 21

ВЕТРОВЫЕ СТЕКЛА CAN-AM

Разработаны вместе с вашим Maverick Sport или Maverick Trail, что обеспечивает точную установку, гармоничное сочетание деталей и надежную работу.



**ТОЧНОСТЬ
ИЗГОТОВЛЕНИЯ
И СОВМЕСТИМОСТЬ**



**КАЧЕСТВО
И НАДЕЖНОСТЬ**



**СТИЛЬ
И ДИЗАЙН**



**ФИКСАТОРЫ ВЕТРОВОГО
СТЕКЛА**

Быстрая и простая установка/снятие без инструментов тогда, когда это нужно.



НОВИНКА

ВЕТРОВОЕ СТЕКЛО PROVENT

Улучшите качество воздуха в кабине во время езды, добавив эффективный комплектный фильтр грубой очистки.



Покрытие Quantum

Наше полноразмерное ветровое стекло изготовлено из стойкого к ударам и износостойкого поликарбоната Quantum, поэтому отличается невероятной долговечностью.

ВЕТРОВОЕ СТЕКЛО POWERFLIP

Позволяет быстро адаптироваться к изменяющимся условиям путем регулировки ветрового стекла во время движения.

Совместимость

100 %

Стандартный каркас вашего Can-Am позволяет легко устанавливать наши аксессуары, полностью совместимые с вашим Can-Am.



ПОЛНЫЙ КОНТРОЛЬ ВОЗДУШНОГО ПОТОКА

Первое в отрасли ВЕТРОВое СТЕКЛО С ЭЛЕКТРОПРИВОДОМ



ПОЛНОСТЬЮ ОТКРЫТО
оптимальная видимость
и вентиляция



**УСТАНОВКА В ЛЮБОМ
ПРОМЕЖУТОЧНОМ ПОЛОЖЕНИИ**
в соответствии с потребностями в защите,
видимости и вентиляции



ПОЛНОСТЬЮ ЗАКРЫТО
максимальная защита
от погодных явлений

ВЕТРОВое СТЕКЛО POWERFLIP

- Ветровое стекло PowerFlip оборудовано электрическим приводом, что позволяет водителю регулировать открытие стекла путем нажатия соответствующей кнопки.
- Ветровое стекло выполнено из поликарбоната с защитным износостойким покрытием, имеет тонированную часть сверху и укомплектовано резиновым уплотнением по периметру.
- Позволяет быстро адаптироваться к изменяющимся условиям путем регулировки ветрового стекла во время движения.
- Можно полностью открыть для лучшего обзора и вентиляции или полностью закрыть для максимальной защиты от погодных явлений. Также предусмотрены промежуточные положения, которые вы можете выбрать в зависимости от предпочтений по защите, обзору и вентиляции.
- Совместимо со всеми крышами Can-Am.

Maverick Trail, Maverick Sport, Maverick Sport MAX
715003658



Мощные электроприводы позволяют на ходу регулировать положение ветрового стекла PowerFlip нажатием кнопки.



ВЕТРОВОЕ СТЕКЛО

- Профилированное ламинированное полноразмерное ветровое стекло в металлической рамке.
- Обеспечивает высочайшую оптическую прозрачность.
- Надежно герметизируется на каркасе и защищает водителя и пассажира от погодных явлений.
- Необходимо использовать вместе с комплектом стеклоочистителя и стеклоомывателя (715003654), чтобы сохранять обзор в сложных условиях, например, при движении в грязи.
- Должно использоваться вместе с задней ветрозащитой.
- Не соответствует требованиям ЕС.

Maverick Trail, Maverick Sport, Maverick Sport MAX

715003653



ПОЛНОРАЗМЕРНОЕ ИЗНОСОСТОЙКОЕ ВЕТРОВОЕ СТЕКЛО

- Ударопрочное полноразмерное ветровое стекло из поликарбоната с защитным покрытием Quantum.
- Формованная конструкция из поликарбоната для большей прочности.
- Обеспечивает оптическую прозрачность и повышенную износостойкость.
- Надежно герметизируется на каркасе и защищает водителя и пассажира от погодных явлений.
- Должно использоваться вместе с задней ветрозащитой.
- Быстрая и простая установка/снятие без использования инструментов.

Maverick Trail, Maverick Sport, Maverick Sport MAX

715003656



Покрытие Quantum обеспечивает оптическую прозрачность и повышенную износостойкость.



ВЕТРОВОЕ СТЕКЛО С ДВОРНИКОМ

(без изображения)

- Профилированное ламинированное полноразмерное ветровое стекло в металлической рамке.
- Обеспечивает высочайшую оптическую прозрачность.
- Надежно герметизируется на каркасе и защищает водителя и пассажира от погодных явлений.
- Односкоростной дворник с бачком для омывающей жидкости.
- Для установки требуется наличие потолочной панели переключателей (715003669).
- Должно использоваться вместе с задней ветрозащитой.
- Не соответствует требованиям ЕС.

Maverick Trail, Maverick Sport, Maverick Sport MAX

715003652

КОМПЛЕКТ СТЕКЛООЧИСТИТЕЛЯ И СТЕКЛООМЫВАТЕЛЯ

- Идеальный способ обеспечения чистоты ветрового стекла во время дождя или при движении по грязи и лужам.
- Включает в себя односкоростной стеклоочиститель, дозатор омывающей жидкости и крепление рамы стекла.
- Должен использоваться вместе с ветровым стеклом (715003653).
- Для установки требуется наличие потолочной панели переключателей (715003669).
- Не соответствует требованиям ЕС.

Maverick Trail, Maverick Sport, Maverick Sport MAX

715003654



ПОЛНОРАЗМЕРНОЕ ВЕТРОВОЕ СТЕКЛО

- Ударостойкое прочное полноразмерное ветровое стекло из поликарбоната.
- Формованная конструкция из поликарбоната для большей прочности.
- Надежно герметизируется на каркасе и защищает водителя и пассажира от погодных явлений.
- Благодаря специальной формуле не желтеет, не мутнеет, не трескается и обладает превосходной оптической прозрачностью и устойчивостью к воздействию ультрафиолета.
- Должно использоваться вместе с задней ветрозащитой.
- Быстрая и простая установка/снятие без использования инструментов.

Maverick Trail, Maverick Sport, Maverick Sport MAX

715003655



НИЗКОЕ ВЕТРОВОЕ СТЕКЛО

- Формованная конструкция из поликарбоната для большей прочности.
- Благодаря специальной формуле не желтеет, не мутнеет, не трескается и обладает превосходной оптической прозрачностью и устойчивостью к воздействию ультрафиолета.
- Защищает водителя и пассажира от погодных явлений.
- Верхняя кромка загнута наружу для отклонения воздушного потока.
- Быстрая и простая установка/снятие без использования инструментов.

Maverick Trail, Maverick Sport, Maverick Sport MAX

ПРОЗРАЧНОЕ

715003657



ТОНИРОВАННОЕ

715005280



Новинка ВЕТРОВОЕ СТЕКЛО PROVENT

- Ударопрочное полноразмерное ветровое стекло из поликарбоната с защитным покрытием Quantum.
- Регулируемые вентиляционные отверстия для контроля потока воздуха.
- Направляет воздух в кабину, позволяет устранить запотевание стекла, а также может полностью закрываться для блокирования потока воздуха.
- Одно верхнее и одно нижнее вентиляционные отверстия с фильтрами грубой очистки.
- Обеспечивает оптическую прозрачность и повышенную износостойкость.
- Защищает водителя и пассажира от погодных явлений.
- Быстрая и простая установка/снятие без использования инструментов.
- Не совместимо с крышами LoneStar Racing, комплектами дворников и звуковой панелью Wet Sounds Stealth 6 Ultra HD Can-Am Edition.

Maverick Trail, Maverick Sport, Maverick Sport MAX

715005210

НИЖНИЕ ВЕНТИЛЯЦИОННЫЕ ОТВЕРСТИЯ ПОМОГАЮТ УСТРАНИТЬ ЗАПОТЕВАНИЕ ВЕТРОВОГО СТЕКЛА

ВЕРХНЕЕ ВЕНТИЛЯЦИОННОЕ ОТВЕРСТИЕ НАПРАВЛЯЕТ ВОЗДУХ В КАБИНУ



ВЫБОР ЭКСПЕРТА

Новинка БОКОВЫЕ ДЕФЛЕКТОРЫ ВЕТРОВОГО СТЕКЛА

- Воздушные дефлекторы из прозрачного поликарбоната устанавливаются со всех сторон корпуса.
- Не совместимы с полноразмерными дверями.
- В комплект поставки входят два изделия.
- Совместимы со всеми ветровыми стеклами.

Maverick Trail, Maverick Sport, Maverick Sport MAX

715004310

- Регулировка на три положения для оптимального контроля воздушного потока при установленном полноразмерном ветровом стекле:
 - 1) Отклонение воздушного потока наружу для снижения вихреобразования в кабине.
 - 2) Направление воздушного потока внутрь для усиленной циркуляции воздуха в кабине.
 - 3) Вентилирование ветрового стекла для устранения запотевания.

Регулируйте воздушный поток в точном соответствии с вашими потребностями. Наши прочные боковые дефлекторы ветрового стекла с улучшенными характеристиками без труда обеспечивают максимальную вентиляцию.

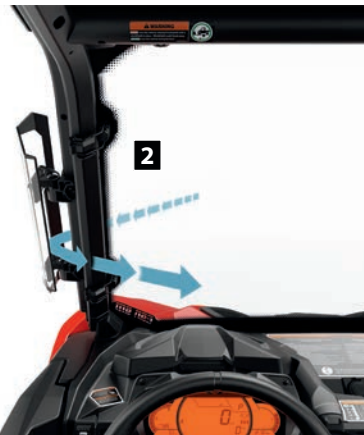

БОКОВЫЕ ЗЕРКАЛА ЗАДНЕГО ВИДА

- Прочная конструкция из черного полиамида 6/6 на литом алюминиевом основании с защитным покрытием.
- Регулировка по двум направлениям (по горизонтали и вертикали) обеспечит удобный обзор для любого водителя.
- Выпуклая форма зеркала для оптимальной обзорности.
- Подпружиненные шарниры позволяют зеркалам полностью складываться.
- В комплект поставки входят два изделия.

Maverick Trail, Maverick Sport, Maverick Sport MAX

715003639



ПАНОРАМНОЕ ЗЕРКАЛО ЗАДНЕГО ВИДА

- Выпуклое зеркало с широким углом обзора.
- Обеспечивает улучшенную видимость сзади.
- Может использоваться как с установленной крышей или ветровым стеклом, так и без них.

Maverick Trail, Maverick Sport, Maverick Sport MAX

715003638



СПОРТИВНОЕ ПАНОРАМНОЕ ЗЕРКАЛО ЗАДНЕГО ВИДА

- Выпуклая поверхность зеркала обеспечивает широкий угол обзора.
- Конструкция с шаровым шарниром и зажимом обеспечивает надежную фиксацию в любом положении.
- Может использоваться как с установленной крышей или ветровым стеклом, так и без них.
- Не предназначено для использования на дорогах общего пользования.

Maverick Trail, Maverick Sport, Maverick Sport MAX

715004924



ДВЕРИ CAN-AM

Разработаны вместе с вашим Maverick Sport и Maverick Trail. Комфорт, защита и стильный внешний вид для любых маршрутов.



**ТОЧНОСТЬ
ИЗГОТОВЛЕНИЯ
И СОВМЕСТИМОСТЬ**



**КАЧЕСТВО
И НАДЕЖНОСТЬ**



**СТИЛЬ
И ДИЗАЙН**

Совместимость

100 %

Все наши двери безупречно подойдут к вашему Can-Am.



ВЕРХНИЕ МЯГКИЕ ПАНЕЛИ ДВЕРЕЙ

Позволяют быстро открывать и закрывать кокпит с помощью окон на молнии, изготовленных из прочного ламинированного полированного винила.



Полная защита от капризов погоды

Рамы дверей Can-Am снабжены уплотнителями, надежно прилегающими к корпусу.



Снятие без инструментов

Если погода наладилась, наши верхние мягкие панели дверей можно легко снять.



ДВЕРИ TRAIL

- Двери выполнены методом формовки из полипропилена и соответствуют стилю мотовездехода.
- Стальная рама для увеличения жесткости.
- Лучшее решение для повышения комфорта в кабине.
- Не увеличивает габариты мотовездехода, что важно при сложных условиях движения.
- Для того, чтобы придать дверям законченный вид, используйте декоративные элементы (продаются отдельно).
- Стандартное оборудование для моделей 1000 Base и 1000 DPS.
- В комплект поставки входят два изделия.

Maverick Trail

715004418



ДЕКОРАТИВНЫЕ ЭЛЕМЕНТЫ

- Панель нужного цвета для низкопрофильных дверей Trail.
- Необходимы для того, чтобы придать низкопрофильным дверям Trail законченный вид (продаются отдельно).
- В комплект поставки входят два изделия.

Maverick Trail

715004802 • Белый

715005083 • Желтый (Sunburst Yellow)

715006104 • Красный (Can-Am Red) Новинка

ДВЕРИ SPORT

- Двери выполнены методом формовки из полипропилена и соответствуют стилю мотовездехода.
- Лучшее решение для повышения комфорта в кабине.
- Отличаются закругленной формой для увеличения пространства в кабине.
- Стандартное оборудование на всех моделях Maverick Sport.
- Могут быть установлены на модели Maverick Trail для увеличения пространства в кабине.
- Для того, чтобы придать дверям законченный вид, используйте декоративные элементы (продаются отдельно).
- В комплект поставки входят два изделия.

Maverick Trail, Maverick Sport, Maverick Sport MAX

715006217



Новинка ДЕКОРАТИВНЫЕ ЭЛЕМЕНТЫ

- Панель нужного цвета для спортивных низкопрофильных дверей.
- Необходимы для того, чтобы придать спортивным низкопрофильным дверям законченный вид (продаются отдельно).
- В комплект поставки входят два изделия.

Maverick Trail, Maverick Sport, Maverick Sport MAX

715006216 • Черный (Carbon Black)

715006105 • Красный (Can-Am Red)

ВЕРХНИЕ МЯГКИЕ ПАНЕЛИ ДВЕРЕЙ

- Верхняя тканевая часть дверей на прочной стальной раме.
- Надежно герметизируются на каркасе и защищают водителя и пассажира от погодных явлений.
- Превращают низкопрофильные двери в полноразмерные двери, обеспечивая более высокую защиту и комфорт внутри кабины.
- Окна изготовлены из ламинированного полированного винила и застегиваются на молнию.
- Просто снять в жаркие и солнечные дни.
- Должны использоваться вместе со спортивной крышей для максимальной герметичности салона.

Maverick Trail, Maverick Sport

- Могут быть установлены на Maverick Trail, оборудованный спортивными низкопрофильными дверями, или на Maverick Sport со стандартными низкопрофильными дверями.
- Не совместимы с низкопрофильными дверями Trail и стандартными низкопрофильными дверями на моделях Maverick Trail.

715004718

Maverick Sport MAX

Включает в себя верхние мягкие панели для передних и задних дверей.

715004727

Maverick Trail

- Могут быть установлены только вместе с низкопрофильными дверями Trail или стандартными низкопрофильными дверями на моделях Maverick Trail.
- Не совместимы со спортивными низкопрофильными дверями и стандартными низкопрофильными дверями на моделях Maverick Sport.

715003620



Надежно герметизируется на каркасе, защищая водителя и пассажира от погодных явлений.

КОМПЛЕКТ УПЛОТНЕНИЙ ДВЕРЕЙ

(без изображения)

- Улучшает герметичность прилегания дверей для защиты от осадков и обеспечивает дополнительный комфорт в кабине.
- Входит в комплект полноразмерной кабины из полимерного материала (715003618).
- Не совместимы со спортивными низкопрофильными дверями.
- Совместимы с низкопрофильными дверями Trail и стандартными дверями моделей Maverick Trail.

Maverick Trail

715004773

ДВЕРНЫЕ СУМКИМ С ОТДЕЛЕНИЕМ ДЛЯ ХРАНЕНИЯ

- Мягкая обивка и встроенный карман для хранения.
- Предохраняют ноги водителя и пассажира от ударов о дверь во время движения.
- Повышают комфорт в кабине.
- На моделях 800 BASE и 800 DPS требуются низкопрофильные двери Trail.
- Обеспечивают место для хранения мелких вещей.
- В комплект поставки входят два изделия.
- Не совместимы со спортивными низкопрофильными дверями.

Maverick Trail

715003635



ОТСЕК ДЛЯ ХРАНЕНИЯ С НАКЛАДКОЙ ИЗ ПЕНОМАТЕРИАЛА

- Устойчивые к атмосферным воздействиям сумки на дверь со встроенными накладками из пеноматериала.
- Надежно и безопасно хранят ваши вещи и защищают ноги водителя и пассажира от ударов о дверь во время движения.
- Каждая сумка имеет объем 2 л, и внутри разделена сеткой на отделения.
- Полужесткая конструкция делает их достаточно гибкими, чтобы вмещать предметы нестандартной формы.
- Простая установка.
- В комплект поставки входят два изделия.
- Сумки крепятся на стандартную дверь модели Maverick Sport или модель Maverick Trail, оборудованную спортивными низкопрофильными дверями.
- Не совместимы со стандартными дверями Maverick Trail и низкопрофильными дверями Trail.

Maverick Trail, Maverick Sport, Maverick Sport MAX

715004914



Некоторые из представленных моделей могут быть недоступны или не сертифицированы в вашей стране. Для получения актуальной информации обратитесь к своему дилеру BRP.

МЕНЬШЕ ХОЛОДА И
ГРЯЗИ ДАЖЕ В САМЫХ
СЛОЖНЫХ УСЛОВИЯХ



ЗАДНЕЕ ПОЛИКАРБОНАТНОЕ СТЕКЛО

- Ударопрочное оконное стекло из поликарбоната.
- Делает пребывание в кабине более комфортным, предотвращая попадание внутрь пыли и дождя.
- Для установки требуется спортивная крыша (715003659 или 715004704 для моделей MAX).
- Не совместимо с тентом бимини с солнцезащитным козырьком, алюминиевой крышей Dragonfire и алюминиевой крышей Lonestar Racing.

Maverick Trail, Maverick Sport, Maverick Sport MAX
715006113

ПЛАСТИКОВАЯ ЗАДНЯЯ ПАНЕЛЬ

- Усиленный пластик и устойчивая к атмосферным воздействиям задняя панель обеспечивают надежную защиту от погодных явлений.
- Для обеспечения высочайшей устойчивости к истиранию и износостойкости панель выполнена из усиленной окрашенной в массе полиэфирной ткани, устойчивой к воздействию ультрафиолета.
- Прозрачное окно изготовлено из ламинированного полированного винила.
- Не трескается при низких температурах.
- Быстро и просто устанавливается на каркас безопасности.

Maverick Trail, Maverick Sport, Maverick Sport MAX
715005887

ЗАДНИЙ ВЕТРОЗАЩИТНЫЙ ЭКРАН

- Полноразмерный сетчатый экран делает пребывание в кабине более комфортным благодаря тому, что предотвращает попадание посторонних предметов в кабину.
- Быстро и просто устанавливается на каркас безопасности.
- Большая надпись Can-Am.

Maverick Trail, Maverick Sport, Maverick Sport MAX
715003664



ВЫБОР
ЭКСПЕРТА

ЗАЩИТНЫЕ ПЛАСТИНЫ ИЗ ВЫСОКОМОЛЕКУЛЯРНОГО ПОЛИЭТИЛЕНА

Наши пластиковые защитные пластины плавно и бесшумно скользят над препятствиями, обеспечивая превосходную защиту в сложных условиях движения. Изготовлены из стойкого к истиранию высокомолекулярного полиэтилена (ВМПЭ) толщиной 10 мм.

- ✓ Легче алюминиевых пластин
- ✓ Превосходная стойкость к растрескиванию при напряжении
- ✓ Высокая стойкость к ударным нагрузкам

ЗАЩИТНЫЕ ПЛАСТИНЫ



АКСЕССУАРЫ И ДОПОЛНИТЕЛЬНОЕ
ОБОРУДОВАНИЕ

Приобретите полный комплект защиты для своего Maverick Sport или Maverick Trail или закажите нужные компоненты по отдельности.	Maverick Sport, Maverick Sport Max					Maverick Trail
	2019		2020		ЛЮБОЙ ГОД	
	Base, DPS	X mr	Base, DPS	X mr, X xc		
НАБОР ЗАЩИТНЫХ ПЛАСТИН ИЗ ВЫСОКОМОЛЕКУЛЯРНОГО ПОЛИЭТИЛЕНА	<p>Новинка 715006348 (кроме моделей Max)</p> <p>Новинка 715006352 (только для моделей Max)</p>	<p>Новинка 715006353</p>	<p>Новинка 715006349 (кроме моделей Max)</p> <p>Новинка 715006351 (только для моделей Max)</p>	<p>Новинка 715006350</p>	—	<p>Новинка 715006346 (2019 и более ранние модели)</p> <p>Новинка 715006347 (2020)</p>
ЗАЩИТНЫЕ ПЛАСТИНЫ ИЗ ВЫСОКОМОЛЕКУЛЯРНОГО ПОЛИЭТИЛЕНА						
① ПЕРЕДНЯЯ ЗАЩИТНАЯ ПЛАСТИНА ИЗ ВМПЭ	715004260	715004260	715004260	715004260	(По умолчанию устанавливается на моделях X rc)	715004260
② ЗАЩИТА ИЗ ВМПЭ ДЛЯ А-ОБРАЗНЫХ РЫЧАГОВ ПЕРЕДНЕЙ ПОДВЕСКИ	715004270	Новинка 715006340	715004270	Новинка 715006340	(По умолчанию устанавливается на моделях X rc)	715003698
③ ПЛАСТИНЫ ЗАЩИТЫ ДНИЩА ИЗ ВМПЭ · Не уменьшают клиренс.	Новинка 715006339	Новинка 715006339	Новинка 715006273	Новинка 715006273	<p>Новинка 715006339 (2019)</p> <p>Новинка 715006273 (2020)</p>	<p>Новинка 715006339 (2019 и более ранние модели)</p> <p>Новинка 715006273 (2020)</p>
④ ЗАДНЯЯ ЗАЩИТНАЯ ПЛАСТИНА ИЗ ВМПЭ	715004261	715004261	715004261	715004261	715004261	715004261
⑤ ЗАЩИТА ИЗ ВМПЭ ДЛЯ А-ОБРАЗНЫХ РЫЧАГОВ ЗАДНЕЙ ПОДВЕСКИ	715004271	Новинка 715006341	715004271	Новинка 715006341	(По умолчанию устанавливается на моделях X rc)	715003699
⑥ ЦЕНТРАЛЬНАЯ ЗАЩИТНАЯ ПЛАСТИНА ИЗ ВМПЭ	715004272 (только для моделей Max)	—	715004272 (только для моделей Max)	—	—	—

Некоторые из представленных моделей могут быть недоступны или не сертифицированы в вашей стране. Для получения актуальной информации обратитесь к своему дилеру BPR.

БАМПЕРЫ CAN-AM

Высокая прочность и стойкость к износу — вот чем славятся наши бамперы



**ТОЧНОСТЬ
ИЗГОТОВЛЕНИЯ
И СОВМЕСТИМОСТЬ**



**КАЧЕСТВО
И НАДЕЖНОСТЬ**



**СТИЛЬ
И ДИЗАЙН**



УЛУЧШЕННАЯ КОРРОЗИЙНАЯ ЗАЩИТА

Бамперы Can-Am с электростатической окраской внутренних и наружных поверхностей превосходно защищены от коррозии.



СОВМЕСТИМОСТЬ

100 %

Разработаны таким образом, чтобы гармонично соответствовать стилю, посадке, отделке и возможностям вашего Maverick Sport или Maverick Trail.



ПОДГОТОВКА для установки фар

Интегрированная монтажная пластина для установки фар. Множество вариантов установки световых приборов.



ПЕРЕДНИЙ БАМПЕР TRAIL

- Изготовлен из особо прочных стальных труб диаметром 3,8 см.
- Дополняет стандартный бампер, обеспечивая большую площадь защиты и значительно повышая защищенность на бездорожье.
- Антикоррозийная обработка внутренних и внешних поверхностей, надежное порошковое покрытие.
- Предусмотрены удобные точки крепления для фар.

Maverick Trail, Maverick Sport, Maverick Sport MAX

■ 715003680 • Черный

■ 715003681 • Желтый (Sunburst Yellow)

ЗАДНИЙ БАМПЕР TRAIL

- Задний бампер изготовлен из особо прочных стальных труб диаметром 3,8 см.
- Обеспечивает защиту кузова мотовездехода и выхлопной системы.
- Антикоррозийная обработка внутренних и внешних поверхностей, надежное порошковое покрытие.

Maverick Trail, Maverick Sport, Maverick Sport MAX

■ 715003683 • Черный

■ 715003684 • Желтый (Sunburst Yellow)



**ВЫБОР
ЭКСПЕРТА**

Антикоррозийная обработка внутренних и внешних поверхностей, надежное порошковое покрытие.



**ЗАЩИТА
ПЕРЕДНЕГО
ПРОСТРАНСТВА
КАБИНЫ**

**БОКОВАЯ
ЗАЩИТА
ПЕРЕДНЕЙ
ЧАСТИ КУЗОВА**

**ЗАЩИТА
ПОРОГОВ**

БОКОВАЯ ЗАЩИТА ПЕРЕДНЕЙ ЧАСТИ КУЗОВА

- Конструкция из стальных труб повышенной прочности диаметром 3,8 см.
- Антикоррозийная обработка внутренних и внешних поверхностей, надежное порошковое покрытие.
- Обеспечивает дополнительную защиту передней части мотовездехода.
- Для установки требуется передний бампер Trail (715003680/715003681) (не совместима с передним бампером Rancher).
- В комплект поставки входят два изделия.

Maverick Trail, Maverick Sport, Maverick Sport MAX

- 715004912 • Черный
- 715005230 • Желтый (Sunburst Yellow)



ЗАЩИТА ПЕРЕДНЕГО ПРОСТРАНСТВА КАБИНЫ

- Стальная защита идеально совпадает со стилем мотовездехода.
- Антикоррозийная обработка внутренних и внешних поверхностей, надежное порошковое покрытие.
- Обеспечивает дополнительную защиту, предотвращая проникновение крупных объектов в кабину.
- Выполненная из труб конструкция не снижает обзорность и не дает «слепых зон».
- Не совместима с ветровыми стеклами и верхними мягкими панелями дверей.

Maverick Trail, Maverick Sport, Maverick Sport MAX

715003872



ПЕРЕДНИЙ БАМПЕР RANCHER

- Изготовлен из особо прочных стальных труб диаметром 3,8 см. Идеально подходит для ферм и лесных хозяйств.
- Антикоррозийная обработка внутренних и внешних поверхностей, надежное порошковое покрытие.
- Обеспечивает полную защиту передней части и фар.
- Съемная защита радиатора для установки фар.
- Брутальный внешний вид.
- Не соответствует требованиям ЕС.

Maverick Trail, Maverick Sport, Maverick Sport MAX

715004303



ЗАДНИЙ БАМПЕР RANCHER

- Изготовлен из особо прочных стальных труб диаметром 3,8 см. Идеально подходит для ферм и лесных хозяйств.
- Антикоррозийная обработка внутренних и внешних поверхностей, надежное порошковое покрытие.
- Полностью закрывает заднюю часть мотовездехода и имеет встроенную защиту задних фонарей.
- Не соответствует требованиям ЕС.

Maverick Trail, Maverick Sport, Maverick Sport MAX

715004304





ЗАЩИТА ЗАДНИХ
ФОНАРЕЙ

ЗАДНИЙ
БАМПЕР TRAIL
СТР. 24

ЗАЩИТА ПОРОГОВ

- Конструкция изготовлена из особо прочных стальных труб диаметром 3,8 см.
- Антикоррозийная обработка внутренних и внешних поверхностей, надежное порошковое покрытие.
- Обеспечивают защиту порогов мотовездехода, а также защиту ходовой части при наезде на крупные препятствия.
- В комплект поставки входят два изделия.

Maverick Trail, Maverick Sport (кроме X rc)

Yellow

Maverick Sport MAX

■ 715003689 • Черный

■ 715004754 • Черный

■ 715005228 • Желтый (Sunburst)



ЗАЩИТА ЗАДНИХ ФОНАРЕЙ

- Антикоррозийная обработка и прочное порошковое покрытие.
- Брутальный стиль, агрессивный облик.
- В комплект поставки входят два изделия.
- Не соответствует требованиям ЕС.

Maverick Trail, Maverick Sport, Maverick Sport MAX

715003692



ПОДКРЫЛКИ 2" (51 MM)

- Увеличенные подкрылки выполнены из полипропилена литьем под давлением.
- Предотвращают попадание мусора и грязи в мотовездеход.
- Простая и быстрая установка.
- В комплект поставки входят расширители передних и задних колесных арок, монтажный крепеж и задние расширители подкрылков (715004404).
- Увеличивают габаритную ширину на 8,9 см.

Maverick Trail

715004958



ЗАДНИЕ РАСШИРИТЕЛИ ПОДКРЫЛКОВ

- Предотвращают попадание грязи и мусора на задние фонари, тем самым сохраняя их заметность. Могут устанавливаться вместе с подкрылками 2" (51 мм) (715003625) или со стандартными подкрылками на модели Maverick Sport для предотвращения попадания грязи и мусора в багажное отделение.
- Выполнены из полипропилена литьем под давлением для обеспечения наилучшей посадки и эстетичного внешнего вида.
- В комплект поставки входят два изделия.
- Комплект включает в себя подкрылки 2" (51 мм) (715004958) и расширители подкрылков (715004462).

Maverick Trail, Maverick Sport, Maverick Sport MAX

715004404





ПОДКРЫЛКИ 3" (76 мм)

ПОДКРЫЛКИ 3" (76 мм)

- Подкрылки выполнены из полипропилена литьем под давлением.
- Предотвращают попадание мусора и грязи в мотовездеход.
- Простая и быстрая установка.
- В комплект входят передние и задние расширители и необходимый крепеж.
- Увеличивают габаритную ширину на 15,3 см в случае моделей Maverick Trail.
- Стандартное оборудование на моделях Maverick Sport.

Maverick Trail, Maverick Sport, Maverick Sport Max

715004959

РАСШИРИТЕЛИ ПОДКРЫЛКОВ

- Благодаря этим расширителям увеличенного размера, также оснащенным задними расширителями (715004404) для дополнительной защиты от грязи и снега (особенно при использовании комплектов гусениц), предотвращается попадание вылетающей из-под колес грязи в водителя и пассажира, а также повреждение мотовездехода.
- Выполнены из полипропилена литьем под давлением для обеспечения наилучшей посадки и эстетичного внешнего вида.
- Несовместимы с подкрылками 2" (51 мм).
- В комплект поставки входят расширители передних и задних подкрылков.
- На Maverick Trail должны использоваться с подкрылками 3" (76 мм) (715004959).
- Стандартное оборудование для моделей Maverick Sport X mr.

Maverick Trail, Maverick Sport, Maverick Sport MAX

715004462



ЗАЩИТА РАДИАТОРА

- Металлический сетчатый экран, устанавливаемый перед радиатором, обеспечивает защиту от камней и веток.
- Не рекомендуется использовать зимой.

Maverick Trail, Maverick Sport, Maverick Sport MAX

715003700

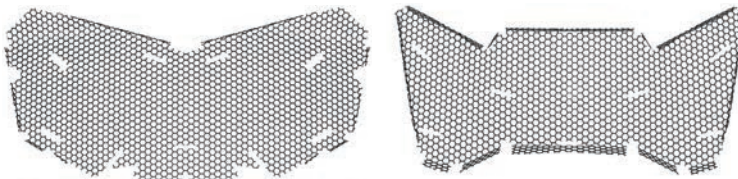

ЗАЩИТА
ПЕРЕДНЕГО
ПРОСТРАНСТВА КАБИНЫ
LONESTAR RACING
СТР. 29

ЗАЩИТА ПОРОГОВ
LONESTAR RACING
СТР. 29



**НИКОГДА ЕЩЕ
МАКСИМАЛЬНЫЙ
ФУНКЦИОНАЛ НЕ ВЫГЛЯДЕЛ
ТАК ПРИВЛЕКАТЕЛЬНО**

Аксессуары Lonestar Racing позволяют играть жестко. Это проверенные в гонках решения, предлагающие стильный облик и высокую прочность конструкции.

ПЕРЕДНИЕ
БАМПЕРЫ
LONESTAR
RACING

ПЕРЕДНИЙ БАМПЕР LONESTAR RACING

- Созданный для гонок согласно стандартам прочности бренда Lonestar Racing, данный стильный аксессуар также улучшит внешний вид мотовездехода.
- Изготовлен из стальных труб диаметром 3,8 см и защищен прочным порошковым покрытием.
- Торцевые заглушки с логотипом Lonestar Racing.
- Совместим с лебедками с синтетическим тросом и направляющим клюзом.

Maverick Trail, Maverick Sport, Maverick Sport MAX

■ 715005131 • Черный

■ 715004871 • Красный (Can-Am Red)

ЗАДНИЙ БАМПЕР LONESTAR RACING

- Созданный для гонок согласно стандартам прочности бренда Lonestar Racing, данный стильный аксессуар также улучшит внешний вид мотовездехода.
- Изготовлен из стальных труб диаметром 3,8 см и защищен прочным порошковым покрытием.
- Торцевые заглушки с логотипом Lonestar Racing.
- Обеспечивает дополнительную защиту задней части кузова и выхлопной системы в сложных условиях движения.

Maverick Trail, Maverick Sport, Maverick Sport MAX

■ 715005133 • Черный

■ 715004873 • Красный (Can-Am Red)

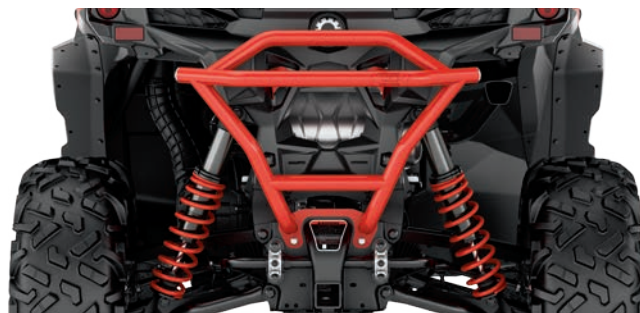

Некоторые из представленных моделей могут быть недоступны или не сертифицированы в вашей стране. Для получения актуальной информации обратитесь к своему дилеру BRP.

ЗАЩИТА ПЕРЕДНЕГО ПРОСТРАНСТВА КАБИНЫ LONESTAR RACING

- Созданный для гонок согласно стандартам прочности бренда Lonestar Racing, данный стильный аксессуар также улучшит внешний вид мотовездехода.
- Изготовлен из стальных труб диаметром 3,8 см и защищен прочным порошковым покрытием.
- Обеспечивает дополнительную защиту водителя и пассажира.
- Совместима с алюминиевой крышей Lonestar Racing.
- Не совместима с ветровыми стеклами, тентом бимини с солнцезащитным козырьком и спортивной крышей.

Maverick Trail, Maverick Sport, Maverick Sport MAX

■ 715005132 • Черный

■ 715004872 • Красный (Can-Am Red)



ЗАЩИТА ЗАДНЕГО ПРОСТРАНСТВА КАБИНЫ LONESTAR RACING

- Созданный для гонок согласно стандартам прочности бренда Lonestar Racing, данный стильный аксессуар также улучшит внешний вид мотовездехода.
- Изготовлен из стальных труб диаметром 3,8 см и защищен прочным порошковым покрытием.
- Обеспечивает дополнительную защиту водителя и пассажира.
- Не совместима со спортивной крышей, задними панелями и окнами, крышкой багажника All-Terrain.

Maverick Trail, Maverick Sport

Несовместима с предварительным циклонным фильтром S&B.

■ 715005134 • Черный

■ 715004874 • Красный (Can-Am Red)

Maverick Trail, Maverick Sport

Совместима с предварительным циклонным фильтром S&B.

(изображение отсутствует)

■ 715005413 • Черный

■ 715005414 • Красный (Can-Am Red)*

Maverick Sport MAX

Совместима с предварительным циклонным фильтром S&B.

■ 715005420 • Черный

■ 715005421 • Красный (Can-Am Red)



715004874



715005420

ЗАЩИТА ПОРОГОВ LONESTAR RACING

- Созданный для гонок согласно стандартам прочности бренда Lonestar Racing, данный стильный аксессуар также улучшит внешний вид мотовездехода.
- Изготовлена из стальных труб диаметром 3,8 см, защищена прочным порошковым покрытием и имеет вставки из алюминия 3 мм.
- Торцевые заглушки с логотипом Lonestar Racing.
- Обеспечивает защиту бортов мотовездехода при наезде на крупные препятствия.
- В комплект поставки входят два изделия.

Maverick Trail, Maverick Sport (кроме X rc)

■ 715005135 • Черный

■ 715004875 • Красный (Can-Am Red)

Maverick Sport MAX

■ 715004893 • Красный (Can-Am Red)



715005135



715004893

ДЕРЖАТЕЛЬ ЗАПАСНОГО КОЛЕСА LONESTAR RACING

- Гоночный аксессуар для тех райдеров, кто считает, что наличие плана Б отличает профессионала от любителя.
- Надежно удерживает колесо на любых, даже самых сложных маршрутах.
- Изготовлен из стальных труб диаметром 3,8 см и защищен прочным порошковым покрытием.
- Простая установка на каркас безопасности с помощью болтов.
- Может использоваться для колес диаметром до 27 дюймов.
- Колесо в комплект поставки не входит.
- Не совместим с крышкой багажника All-Terrain, фиксированным задним бортом, багажной площадкой LinQ и ограждением багажной площадки LinQ.
- Несовместим с поворотной платформой LinQ.

Maverick Trail, Maverick Sport, Maverick Sport MAX

■ 715005136 • Черный

■ 715004876 • Красный (Can-Am Red)



ПЛАСТИНА ДЛЯ НОМЕРА УЧАСТНИКА СОРЕВНОВАНИЯ LONESTAR RACING

- Созданная на основе богатого гоночного наследия Lonestar, эта пластина для номера позволит выделить вас как победителя других участников.
- Включает в себя пару прочных алюминиевых пластин для номера.
- Создайте персонализированную табличку с номером с помощью SCS Unlimited.
- Несовместима с крышкой багажника All-Terrain.

Maverick Trail, Maverick Sport,

Maverick Sport MAX

715004878





ПЕРЕДНИЙ БАМПЕР DRAGONFIRE

- Изготовлен из стальных труб диаметром 3,8 см и защищен прочным порошковым покрытием. Также усилен стальной пластиной толщиной 2,3 мм.
- Обеспечивает защиту вашей техники.
- Плавные линии соответствуют стилю кузова мотовездехода и значительно улучшают внешний облик Can-Am.
- Идеально сочетается с интегрированной защитой передней части кузова DragonFire.
- Торцевые заглушки с логотипом DragonFire.
- Несовместим с передним тягово-сцепным устройством.
- Включает в себя кронштейны для установки дополнительных фар.

Maverick Trail, Maverick Sport, Maverick Sport MAX

- 715004456 • Красный (Can-Am Red)
- 715005128 • Черный

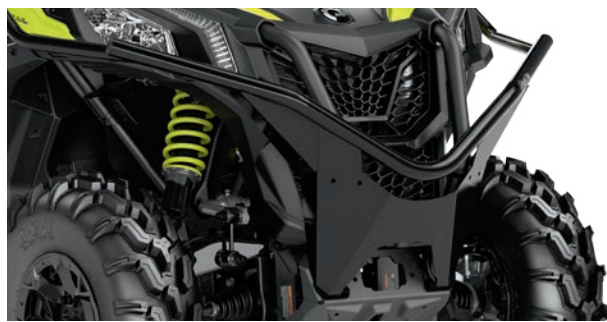

ЗАДНИЙ БАМПЕР DRAGONFIRE

- Изготовлен из стальных труб диаметром 3,8 см и защищен прочным порошковым покрытием. Также усилен стальной пластиной толщиной 2,3 мм.
- Обеспечивает защиту вашей техники.
- Плавные линии соответствуют стилю кузова мотовездехода и значительно улучшают внешний облик Can-Am.
- Торцевые заглушки с логотипом DragonFire.

Maverick Trail, Maverick Sport, Maverick Sport MAX

- 715004457 • Красный (Can-Am Red)
- 715005129 • Черный



ЗАЩИТА ПРОЕМА ВЕТРОВОГО СТЕКЛА DRAGONFIRE

- Изготовлена из стальных труб диаметром 3,2 см, защищенных прочным порошковым покрытием.
- Обеспечивает дополнительную защиту водителя и пассажира.
- Уникальный дизайн с соединением центральных элементов меньше ограничивает обзор.
- Плавные линии соответствуют стилю кузова мотовездехода и значительно улучшают внешний облик Can-Am.
- Совместима со всеми ветровыми стеклами из поликарбоната.
- Несовместима со стеклянными ветровыми стеклами, тентом бимини и спортивными крышами.

Maverick Trail, Maverick Sport, Maverick Sport MAX

- 715004455 • Красный (Can-Am Red)
- 715005126 • Черный



ВНЕШНИЙ ПЕРЕДНИЙ КАРКАС БЕЗОПАСНОСТИ DRAGONFIRE

- Изготовлен из стальных труб диаметром 3,8 см, защищенных прочным порошковым покрытием.
- Обеспечивает полную защиту фронтальной и боковой поверхности передней части кузова.
- Плавные линии соответствуют стилю кузова мотовездехода и значительно улучшают внешний облик Can-Am.
- Для установки необходимо наличие переднего бампера DragonFire (715004456/715005128).
- В комплект поставки входят два изделия.

Maverick Trail, Maverick Sport, Maverick Sport MAX

- 715004801 • Красный (Can-Am Red)
- 715005127 • Черный



ЗАЩИТА ПОРОГОВ DRAGONFIRE

- Изготовлена из стальных труб диаметром 3,2 см, защищенных прочным порошковым покрытием.
- Плавные линии соответствуют стилю кузова мотовездехода и значительно улучшают внешний облик Can-Am.
- Защищает ходовую часть, не уменьшая при этом дорожный просвет.
- На боковую поверхность кузова заходят стальные пластины толщиной 2,3 мм для дополнительной защиты.
- В комплект поставки входят два изделия.

Maverick Trail, Maverick Sport (кроме X rc)

- 715003690 • Красный (Can-Am Red)
- 715005130 • Черный

Maverick Sport MAX

- 715005160 • Черный





ДЕРЖАТЕЛЬ
ЗАПАСНОГО
КОЛЕСА
DRAGONFIRE

ЗАДНИЙ БАМПЕР
DRAGONFIRE
СТР. 30

ДЕРЖАТЕЛЬ ЗАПАСНОГО КОЛЕСА DRAGONFIRE

- Изготовлен из стальных труб диаметром 3,8 см, защищенных прочным порошковым покрытием.
- Плавные линии соответствуют стилю кузова мотовездехода и значительно улучшают внешний облик Can-Am.
- Легко устанавливается на каркас безопасности.
- Может использоваться для колес диаметром до 28 дюймов (колесо в комплект поставки не входит).
- Для крепления колеса используется стандартная схема расположения колесных гаек.
- Несовместим с поворотной платформой LinQ (715004708), крышкой багажника All-Terrain, грузовой балкой и аксессуарами LinQ, устанавливаемыми в грузовой платформе.

Maverick Trail, Maverick Sport, Maverick Sport MAX

■ 715004443 • Красный (Can-Am Red)

■ 715005125 • Черный



S3
FOR **can-am**

ИДЕАЛЬНО СОВМЕСТИМЫЕ БАМПЕРЫ S3 С ВОЗМОЖНОСТЬЮ МОНТАЖА ЛЕБЕДКИ ОБЛАДАЮТ БЕЗУСЛОВНЫМ ПРЕВОСХОДСТВОМ ВО ВСЕМ, ЧТО КАСАЕТСЯ ГРЯЗИ. РАБОТАЙТЕ И ВЕСЕЛИТЕСЬ, А ЕСЛИ НАДО, ВЫТЯГИВАЙТЕ И ВЫРУЧАЙТЕ.

Новинка ПЕРЕДНИЙ БАМПЕР S3

- Конструкция изготовлена из стальных труб повышенной прочности диаметром 3,8 см.
- Антикоррозийная обработка внутренних и внешних поверхностей, надежное порошковое покрытие.
- Заменяет стандартный бампер и обеспечивает непревзойденную защиту против самых грязных колеи и канав.
- Снабжен точками крепления для фар.
- Кронштейн крюка позволяет зафиксировать его в легкодоступном месте при движении по глубокой грязи.
- С логотипом S3 for Can-Am.
- Лебедка не входит в комплект.

Maverick Sport, Maverick Sport MAX, Maverick Trail

■ 715005121 • Черный

■ 715004880 • Желтый (Sunburst Yellow)



КОМПЛЕКТ ПРОВОДОВ ДЛЯ УСТАНОВКИ ЗАДНЕЙ ЛЕБЕДКИ

(без изображения)

715006008

Новинка ЗАДНИЙ БАМПЕР S3

- Конструкция изготовлена из стальных труб повышенной прочности диаметром 3,8 см.
- Антикоррозийная обработка внутренних и внешних поверхностей, надежное порошковое покрытие.
- Обеспечивает усиленную защиту кузова и выхлопной системы мотовездехода в экстремальных условиях вождения.
- Позволяет установить лебедку выше, что обеспечивает дополнительное удобство при движении по грязи.
- Способен справиться с высокими нагрузками на лебедку, защищая при этом раму мотовездехода от повреждений.
- Совместим с лебедками Can-Am HD и WARN VRX; для установки лебедки требуется комплект проводов для задней лебедки (715006008).
- Комплект включает крепление регистрационного знака.
- Не соответствует требованиям ЕС.
- С логотипом S3 for Can-Am.
- Лебедка не входит в комплект.

Maverick Sport, Maverick Sport MAX, Maverick Trail

■ 715005122 • Черный

■ 715004881 • Желтый (Sunburst Yellow)



ПРОВЕРЕННАЯ В ГОНКАХ
4-ТОЧЕЧНАЯ КОНСТРУКЦИЯ
НАДЕЖНО УДЕРЖИВАЕТ
ВОДИТЕЛЯ НА МЕСТЕ,
ПОВЫШАЯ КОМФОРТ ВО
ВРЕМЯ УПРАВЛЕНИЯ.



4-ТОЧЕЧНЫЕ РЕМНИ БЕЗОПАСНОСТИ

- Эксклюзивная конструкция контроля перегрузки (патентная заявка находится на рассмотрении) поглощает дополнительную энергию при столкновении.
- Обеспечивают высокий уровень комфорта при движении.
- Простое пристегивание и отстегивание.
- Не соответствует требованиям ЕС.
- Соответствует требованиям ассоциации владельцев мотовездеходов для активного отдыха (ROHVA).
- Поперечина для крепления 4-точечных ремней безопасности необходима для передних сидений на моделях Max.

Maverick Trail, Maverick Sport, Maverick Sport MAX

715004234 • Водительские

715004235 • Пассажирские



ПОПЕРЕЧИНА ДЛЯ КРЕПЛЕНИЯ ЧЕТЫРЕХТОЧЕЧНЫХ РЕМНЕЙ БЕЗОПАСНОСТИ

- Позволяет установить четырехточечные ремни безопасности для водителя и переднего пассажира на модели Maverick Sport Max.
- Если установлена поперечина для крепления четырехточечных ремней безопасности, такие четырехточечные ремни безопасности необходимо установить как для водителя, так и для переднего пассажира.

Maverick Sport MAX

715004847



НАКЛАДКИ НА ПЛЕЧЕВЫЕ ЧАСТИ РЕМНЕЙ БЕЗОПАСНОСТИ

- Обеспечивают дополнительный комфорт во время движения, не допуская натирания ремнем шеи или плеч.
- Подходят для стандартных трехточечных ремней безопасности.
- Легко устанавливаются с помощью липучки Velcro.
- Логотип Can-Am.
- Продаются парами (для водителя и пассажира).

Maverick Trail, Maverick Sport, Maverick Sport MAX

715002894



ЛЕГКО УСТАНОВИТЬ И СНЯТЬ

LinQ — эксклюзивная система BRP, позволяющая практически мгновенно установить дополнительное оборудование без инструментов. Быстро адаптируйте свой мотовездеход к любой задаче с помощью быстросъемных аксессуаров LinQ.



**ТОЧНОСТЬ
ИЗГОТОВЛЕНИЯ
И СОВМЕСТИМОСТЬ**



**КАЧЕСТВО
И НАДЕЖНОСТЬ**



**СТИЛЬ
И ДИЗАЙН**

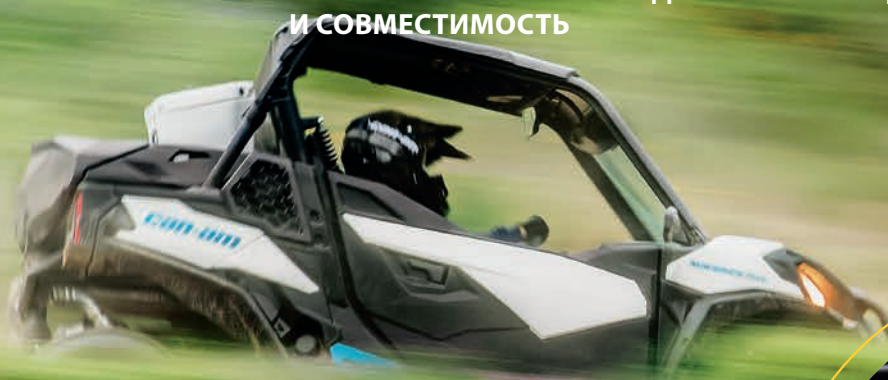

БЕЗ ИСПОЛЬЗОВАНИЯ ИНСТРУМЕНТОВ

Закрутите крепления LinQ и отправляйтесь в путь!



КОМПЛЕКТ ОСНОВАНИЯ LinQ ДЛЯ ПАССАЖИРСКОГО СИДЕНЬЯ

Вы путешествуете без компании, например на охоте, и хотите иметь под рукой много нужных вещей. Снимайте пассажирское сиденье, быстро устанавливайте надежные аксессуары LinQ и загружайте их всеми нужными предметами.

Виды аксессуаров LinQ

- **АКСЕССУАРЫ LinQ** для 16-дюймовой багажной площадки устанавливаются с помощью креплений LinQ, расположенных на расстоянии 16 дюймов друг от друга; подходят для квадроциклов и мотовездеходов Can-Am, гидроциклов Sea-Doo и снегоходов Ski-Doo.
- **АКСЕССУАРЫ LinQ** для 36-дюймовой багажной площадки чаще всего используются в комплекте со стойками LinQ для внедорожной техники Can-Am.

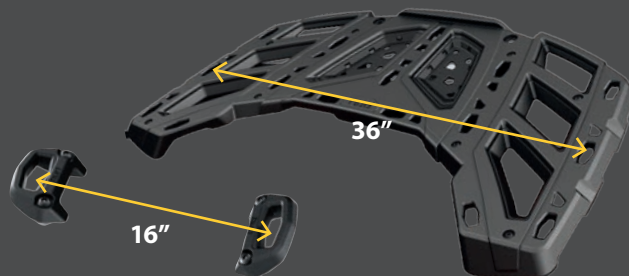

АКСЕССУАРЫ И ДОПОЛНИТЕЛЬНОЕ ОБОРУДОВАНИЕ

- Инструменты не требуются: аксессуары и дополнительное оборудование можно быстро установить и снять вручную.
- Оптимизируйте свой Can-Am за считанные секунды.
- Прочная система крепления надежно удерживает груз даже в условиях полного бездорожья.

Место установки и требования к установке

Стандартный дорожный короб	Основание пассажирского сиденья	Багажная площадка с креплениями LinQ 715003702	Поворотная платформа LinQ 715004708	Багажная площадка на крышу Adventure 715004095	Крышка багажника All-Terrain 715003701

ДОПОЛНИТЕЛЬНОЕ ОБОРУДОВАНИЕ LinQ для 16-дюймовой багажной площадки СТР. 35

- Фиксаторы LinQ устанавливаются на расстоянии 16 дюймов друг от друга (расстояние между центрами).
- Меньшая грузоподъемность по сравнению с аксессуарами LinQ для 36-дюймовой багажной площадки.
- Могут устанавливаться на квадроциклах и мотовездеходах Can-Am, гидроциклах Sea-Doo и снегоходах Ski-Doo.

	ХОЛОДИЛЬНИК LinQ, 16 Л 295100698	Комплект креплений LinQ 860201806 + Монтажный комплект для креплений LinQ 715004461	Комплект креплений LinQ для сиденья пассажира 715003951	Не подходит	Комплект переходника крепления LinQ 715004960	Дополнительных требований нет	Дополнительных требований нет
	ЯЩИК ДЛЯ ИНСТРУМЕНТОВ LinQ 715004301						
	ПОЛУЖЕСТКИЙ ГРУЗОВОЙ КОРОБ LinQ SR, 21 Л 860201740						
	СПОРТИВНЫЙ КОРОБ LinQ 17 Л 860201678						
	Новинка ВОДОНЕПРОНИЦАЕМАЯ СУМКА LINQ 715002875						

ДОПОЛНИТЕЛЬНОЕ ОБОРУДОВАНИЕ LinQ для 36-дюймовой багажной площадки СТР. 36-37

- Крепятся на стойки LinQ, часто используемые на внедорожной технике Can-Am.
- Большая грузоподъемность по сравнению с аксессуарами LinQ для 16-дюймовой багажной площадки.
- Применяются исключительно на внедорожной технике Can-Am.

	ГРУЗОВОЙ КОРОБ LINQ, 45 Л 715003879	Не подходит	Не подходит	Дополнительных требований нет	Дополнительных требований нет	Не подходит	Не подходит
	ГРУЗОВОЙ КОРОБ LINQ, 86 Л 715004923						
	ГРУЗОВОЙ КОРОБ LINQ 124 Л 715001747						
	ГРУЗОВОЙ КОРОБ LINQ, 43 Л, С АУДИОСИСТЕМОЙ 715003018						
	ГРУЗОВОЙ КОРОБ-ХОЛОДИЛЬНИК LinQ, 30 Л 715004778 • Черный/715004698 • Серый						
	БАГАЖНАЯ СУМКА LinQ PREMIUM ОТ OGIO 715002923 • Черный/715003248 • Камуфляжный						
	УСИЛЕННАЯ БАГАЖНАЯ КОРЗИНА LinQ 715001215						
	НИЗКАЯ БАГАЖНАЯ КОРЗИНА LINQ 715004282						

СТОЙКИ И ДЕРЖАТЕЛИ LinQ СТР. 42

	ДЕРЖАТЕЛЬ ИНСТРУМЕНТА LINQ 715003059	Дополнительных требований нет (при установке на боковые стенки)	Дополнительных требований нет	Не подходит	Дополнительных требований нет	Установка на боковую стенку: Адаптеры LinQ 715003058	Не подходит
--	------------------------------------------------	-----------------------------------------------------------------	-------------------------------	-------------	-------------------------------	-------------------------------------------------------------	-------------



АКСЕССУАРЫ LinQ ДЛЯ 16-ДУЙМОВОЙ БАГАЖНОЙ ПЛОЩАДКИ

ХОЛОДИЛЬНИК LinQ, 16 Л

- Невероятно прочная и износостойкая конструкция, изготовленная методом центробежной формовки.
- Высококачественная термоизоляция из пеноматериала обеспечивает оптимальную сохранность льда внутри короба.
- Устойчив к воздействию морской воды.
- Информация о месте установки аксессуаров и требованиях к их установке представлена в таблице.

Maverick Trail, Maverick Sport, Maverick Sport MAX

295100698



Один из самых универсальных и востребованных холодильников для тяжелых условий эксплуатации.

ЯЩИК ДЛЯ ИНСТРУМЕНТОВ LinQ

- Выполненная с высокой точностью конструкция из полиэтилена высокой плотности отличается прочностью и износостойкостью.
- Максимальная вместимость — 19 л.
- Стойкость к воздействию неблагоприятных погодных условий, герметичность. Закрывается на замок.
- Включает в себя комплект грузового основания LinQ (860201806).
- Устойчив к воздействию морской воды.
- Информация о месте установки аксессуаров и требованиях к их установке представлена в таблице.

Maverick Trail, Maverick Sport, Maverick Sport MAX

715004301



ПОЛУЖЕСТКИЙ ГРУЗОВОЙ КОРОБ LinQ, 21 Л

- Раскладной короб полужесткой конструкции.
- Емкость — 21 л.
- Включает в себя комплект грузового основания LinQ (860201806).
- Информация о месте установки аксессуаров и требованиях к их установке представлена в таблице.

Maverick Trail, Maverick Sport,

Maverick Sport MAX

860201740



Новинка ПОЛУЖЕСТКИЙ ГРУЗОВОЙ КОРОБ LinQ SPORT, 17 Л

- Объем — 17 л.
- Жесткое дно, полужесткий верх.
- Информация о месте установки аксессуаров и требованиях к их установке представлена в таблице.

Maverick Trail, Maverick Sport, Maverick Sport MAX

860201678



Новинка ВОДОНЕПРОНИЦАЕМАЯ СУМКА LinQ

- Полностью герметичная сумка-роллтоп надежно сохранит ваше снаряжение.
- Усиленное основание из прочного пластика крепится с помощью системы LinQ.
- Исключительная вместимость — 40 л.
- Дно сумки с подкладкой из пенополиуретана для дополнительной защиты.
- Для удобства переноски оснащена ручкой.
- Включает в себя комплект грузового основания LinQ (860201806).
- Устойчива к воздействию морской воды.
- Информация о месте установки аксессуаров и требованиях к их установке представлена в таблице.

Maverick Trail, Maverick Sport, Maverick Sport MAX

715002875



КОМПЛЕКТ ОСНОВАНИЯ LinQ ДЛЯ ПАССАЖИРСКОГО СИДЕНЬЯ

- Комплект основания LinQ устанавливаются на раме пассажирского сиденья под подушкой.
- Дает возможность установить совместимые аксессуары LinQ внутри кабины.
- Если комплект основания LinQ не используется, подушку сиденья можно установить на место поверх него.

Maverick Trail, Maverick Sport, Maverick Sport MAX

715003951



КОМПЛЕКТ БАГАЖНОЙ ПЛОЩАДКИ LinQ

- Дает возможность установить совместимые аксессуары LinQ.
- В комплект входят: 2 багажные площадки LinQ и крепеж.

Maverick Trail, Maverick Sport, Maverick Sport MAX

860201806

МОНТАЖНЫЙ КОМПЛЕКТ БАГАЖНОЙ ПЛОЩАДКИ LinQ

- (без изображения)
- Необходим для установки комплекта багажной площадки LinQ в багажном отделении.

Maverick Trail, Maverick Sport, Maverick Sport MAX

715004461

СМЕННЫЙ ЭЛЕМЕНТ LinQ

- В комплект поставки входят два изделия.

Maverick Trail, Maverick Sport, Maverick Sport MAX

715001707



КОМПЛЕКТ КРЕПЛЕНИЙ-ПЕРЕХОДНИКОВ Новинка LinQ

- Позволяет устанавливать дополнительное оборудование LinQ с 16-дюймовой багажной площадкой на стойках LinQ.
- Для установки и снятия не требуются инструменты.
- Для установки требуется поворотная платформа LinQ (715004708).

Maverick Trail, Maverick Sport, Maverick Sport MAX

715004960





АКСЕССУАРЫ LinQ ДЛЯ 36-ДЮЙМОВОЙ БАГАЖНОЙ ПЛОЩАДКИ

ГРУЗОВОЙ КОРОБ LinQ, 45 Л

- Оснащен системой LinQ, обеспечивающей простую установку и снятие.
- Надежно удерживает груз во время движения.
- Информация о месте установки аксессуаров и требованиях к их установке представлена в таблице.

Maverick Trail, Maverick Sport, Maverick Sport MAX

715003879



ГРУЗОВОЙ КОРОБ LinQ, 86 Л

- Оснащен системой LinQ, обеспечивающей простую установку и снятие.
- Закрывается на ключ, устойчив к воздействию погодных явлений.

Maverick Trail, Maverick Sport, Maverick Sport MAX

715004923



ГРУЗОВОЙ КОРОБ LinQ, 124 Л

- Оснащенный системой LinQ задний грузовой короб можно установить и снять за считанные секунды.
- Вместимость короба составляет 124 л, а его внутреннее пространство не имеет перегородок, что увеличивает полезный объем и облегчает доступ к содержимому.
- Изготовлен из полиэтилена, полученного литьем под давлением. Усилен в критических местах.
- Полностью герметичная крышка обеспечивает защиту груза от пыли, влаги и погодных явлений.
- Сменные панели для грузового короба представлены во множестве цветовых решений для обеспечения полного соответствия расцветке вашего мотовездехода (приобретаются отдельно).
- Информация о месте установки аксессуаров и требованиях к их установке представлена в таблице.

Maverick Trail, Maverick Sport, Maverick Sport MAX

715001747 • Черный (с задними фонарями)

Европейская версия
(соответствует требованиям ЕС)

715001748 (без задних фонарей)



ЦВЕТНЫЕ ПАНЕЛИ ДЛЯ ГРУЗОВОГО КОРОБА LinQ, 124 Л

- Цветные панели обеспечивают соответствие цвета короба LinQ, 124 л, цвету вашего мотовездехода.

Maverick Trail, Maverick Sport, Maverick Sport MAX

- 715001391 • Черный
- 715001392 • Желтый
- 715001395 • Красный (Viper Red)
- 715002481 • Белый
- 715002480 • Светло-серый
- 715002984 • Синий (Octane Blue)
- 715002985 • Зеленый (Manta Green)
- 715002986 • Красный (Can-Am Red)
- 715006119 • Оранжевый (Orange Crush) Новинка
- 715006120 • Камуфляжный зеленый Новинка

Европейская версия (соответствует требованиям ЕС)

- Без заднего фонаря.
- 715001397 • Черный
- 715001398 • Желтый
- 715002482 • Светло-серый
- 715002483 • Белый
- 715006121 • Красный (Can-Am Red)
- 715006122 • Зеленый (Manta Green)
- 715006123 • Оранжевый (Orange Crush)
- 715006124 • Красный (Viper Red)



ГРУЗОВОЙ КОРОБ LinQ, 43 Л, С АУДИОСИСТЕМОЙ

- Недорогой способ взять с собой в следующую поездку не только необходимый груз, но и любимые мелодии.
- Поскольку установка осуществляется на грузовую платформу, объем внутреннего пространства кабины не уменьшается. Громкость звучания позволяет слушать музыку при движении со средней скоростью.
- Быстръемный. Обеспечивает безопасную перевозку груза.
- Панель управления с подсветкой превосходно

- подходит для ночных поездок.
- Водостойкое исполнение динамиков.
- В крышку встроен приемник с поддержкой Bluetooth и динамики размером 16,5 см.
- Функция автоматического выключения системы после 10 минут бездействия обеспечивает защиту аккумулятора.
- Информация о месте установки аксессуаров и требованиях к их установке представлена в таблице.

Maverick Trail, Maverick Sport, Maverick Sport MAX

715003018



ГРУЗОВОЙ КОРОБ-ХОЛОДИЛЬНИК LinQ, 30 Л

- Установка не требует модификации мотовездехода.
- Оснащен системой LinQ, обеспечивающей простую установку и снятие.
- Невероятно прочная и износостойкая конструкция, изготовленная методом центробежной формовки.
- Высококачественная термоизоляция из пеноматериала обеспечивает оптимальную сохранность льда внутри короба.
- Встроенный съемный контейнер предотвращает порчу продуктов питания.
- Надежные резиновые защелки обеспечивают плотное закрытие крышки.
- Устойчив к воздействию окружающей среды.
- Удобное расположение сливной пробки.
- Информация о месте установки аксессуаров и требованиях к их установке представлена в таблице.

Maverick Trail, Maverick Sport, Maverick Sport MAX

- 715004698 • Серый
- 715004778 • Черный



БАГАЖНАЯ СУМКА LinQ PREMIUM ОТ OGIO

- Для установки и снятия системы LinQ не требуются инструменты.
- Полу жесткая багажная сумка объемом 65 л идеально подходит для перевозки всего, что нужно в дороге.
- Пряжка и эластичная застежка с резиновым уплотнением, защищающим от попадания пыли в сумку.
- Крышка с 3 секциями дает доступ в разные отделения сумки.
- Внутренние разделители для оптимальной организации багажной сумки.
- Информация о месте установки аксессуаров и требованиях к их установке представлена в таблице.

Maverick Trail, Maverick Sport, Maverick Sport MAX

■ 715002923 • Черный

Break-Up Country Camo)

■ 715003248 • Камуфляжная расцветка (Mossy Oak



Разделители для оптимальной организации внутреннего пространства сумки

УСИЛЕННАЯ БАГАЖНАЯ КОРЗИНА LinQ

- Изготовлена из высокопрочной низколегированной стали.
- Оснащена системой LinQ, обеспечивающей простую установку и снятие.
- Информация о месте установки аксессуаров и требованиях к их установке представлена в таблице.

Maverick Trail, Maverick Sport, Maverick Sport MAX

715001215



НИЗКАЯ БАГАЖНАЯ КОРЗИНА LinQ

- Низкая открытая корзина увеличивает пространство для перевозки груза.
- Обеспечивает невероятно удобный доступ к инструментам, веревкам, аксессуарам для лебедки и снегооборочного отвала.
- Множество точек для закрепления строп.
- Изготовлена из ударопрочного полипропилена, полученного литьем под давлением.
- Информация о месте установки аксессуаров и требованиях к их установке представлена в таблице.

Maverick Trail, Maverick Sport, Maverick Sport MAX

715004282



ВОСПОЛЬЗУЙТЕСЬ
ВОЗМОЖНОСТЬЮ
БРАТЬ В ПОЕЗДКУ
НА CAN-AM ВСЕ,
ЧТО НУЖНО В ПУТИ

КРЫШКА
БАГАЖНИКА
ALL-TERRAIN



КРЫШКА БАГАЖНИКА ALL-TERRAIN

- Превратите багажное отделение в полностью закрытый отсеk, защищенный от любых погодных явлений.
- Газовые упоры облегчают открывание.
- Встроенные места крепления на крышке багажника для плафона освещения (715002455) (приобретается отдельно).
- Невероятно прочная конструкция, изготовленная методом центробежной формовки.
- На крышку или внутрь нее могут быть установлены аксессуары LinQ.
- Для установки на крышку багажника требуется комплект багажной площадки LinQ (860201806).

Maverick Trail, Maverick Sport (кроме X mr), Maverick Sport MAX
715003701



**ВЫБОР
ЭКСПЕРТА**

Трансформирует багажное пространство в полностью закрытый погодозащищенный отсеk.

ФИКСИРОВАННЫЙ ЗАДНИЙ БОРТ

- Прочная конструкция, изготовленная методом центробежной формовки.
- Перекрывает заднее багажное отделение и надежно удерживает груз на месте.
- Соответствует стилю мотовездехода.

Maverick Trail, Maverick Sport, Maverick Sport MAX
715004357





ПОТОЛОЧНЫЕ СУМКИ

- Погодозащищенные сумки надежно удерживают груз во время поездки.
- В комплект входят 2 мягкие потолочные сумки, устанавливаемые на трубчатую раму, расположенную между каркасом безопасности и крышей.
- Суммарный объем 9 л.
- Для установки необходимо наличие тента бимины с солнцезащитным козырьком или спортивной крыши.

Maverick Trail, Maverick Sport, Maverick Sport MAX

715005018

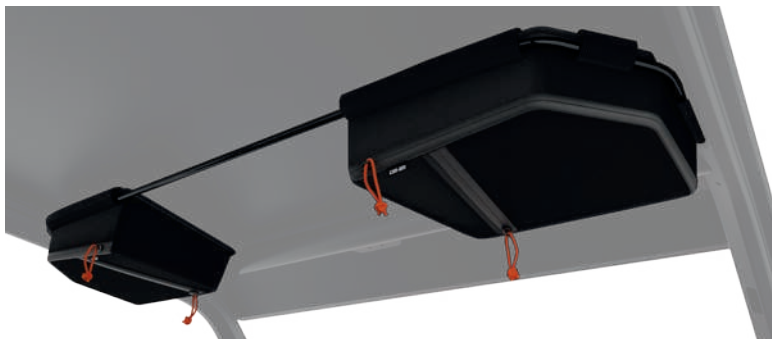

СУМКА ДЛЯ ПЛЕЧЕВОЙ ЗОНЫ

- Погодозащищенная полужесткая сумка надежно и безопасно удерживает груз во время поездки.
- Сумка крепится в неиспользуемом пространстве между сиденьями и увеличивает объем перевозимого груза.
- Объем 10,5 л.
- Несовместима с сиденьями Beard.

Maverick Trail, Maverick Sport, Maverick Sport MAX

715005019



СЪЕМНАЯ СУМКА ДЛЯ ЦЕНТРАЛЬНОЙ ЗОНЫ

- Погодозащищенная сумка надежно и безопасно удерживает груз во время поездки.
- Доступ к содержимому сумки имеют как передние, так и задние пассажиры.
- Имеет дизайн в форме кармана объемом 5,2 л, внутри снабжена органайзером с сетчатыми разделителями, снаружи — боковые отделения.
- Снимается за считанные секунды; для удобства переноски предусмотрен плечевой ремень.
- Позволяет брать в мотовездеход необходимую экипировку и принадлежности.

Maverick Sport MAX

715004794



СУМКА-ХОЛОДИЛЬНИК

- Сумка изготовлена из прочного полотна.
- Оснащается ручками для переноски и съемным наплечным ремнем.
- Термоизоляция выполнена из пеноматериала. Внутренняя часть сумки изготовлена из водоотталкивающего материала.
- Объем 4,5 л.

Maverick Trail, Maverick Sport, Maverick Sport MAX

715003728



МЯГКАЯ БАГАЖНАЯ СУМКА

(без изображения)

- Мягкая багажная сумка объемом 45 л спроектирована с учетом конструкции задней части мотовездехода для получения максимального полезного объема.
- Трехсекционная сумка.
- Водонепроницаема.

Maverick Trail, Maverick Sport, Maverick Sport MAX

■ 715003759 • Черный

БАГАЖНЫЙ МЕШОК, 10 Л

Погодозащищенный мешок со сворачивающимся верхом надежно защитит перевозимый груз.

Maverick Trail, Maverick Sport, Maverick Sport MAX

269502121



СТОЙКИ И КРОНШТЕЙНЫ

СТОЙКИ И КРОНШТЕЙНЫ

ДЕРЖАТЕЛЬ
ИНСТРУМЕНТА LINQ
СТР. 42

КРЕПЕЖНЫЕ РЕМНИ
С ХРАПОВЫМ
МЕХАНИЗМОМ ДЛЯ
ЗАПАСНОГО КОЛЕСА

ЯЩИК
ДЛЯ ИНСТРУМЕНТОВ LINQ
СТР. 35

ХОЛОДИЛЬНИК LinQ, 16 Л
СТР. 35

СОЗДАНЫ ДЛЯ ПРИКЛЮЧЕНИЙ

Возьмите с собой все необходимое для отличного приключения.

ДВУХРЯДНАЯ
СВЕТОДИОДНАЯ ФАРА
99 СМ (270 ВТ)
СТР. 45

АКСЕССУАРЫ И ДОПОЛНИТЕЛЬНОЕ
ОБОРУДОВАНИЕ

Новинка БАГАЖНАЯ ПЛОЩАДКА НА КРЫШУ ADVENTURE

- Идеальное решение для размещения любого груза, которое может понадобиться вам в вашем путешествии по бездорожью.
- Конструкция из особо прочных стальных труб диаметром 3,8 и 3,2 см.
- Грузоподъемность до 34 кг.
- Опорные пластины LinQ позволяют устанавливать дополнительное оборудование LinQ с 16-дюймовой багажной площадкой.
- Предусмотрены точки для установки спереди двухрядной светодиодной фары 99 см.
- Конструкция оснащена точками для крепления запасного колеса.
- Стропы для крепления запасного колеса продаются отдельно.
- Добавьте грузовую сетку для грузовой платформы, чтобы закрепить и удержать ваш груз в стойке.
- Может устанавливаться без крыши или на спортивную крышу.

Maverick Sport MAX

715004095



КРЕПЕЖНЫЕ РЕМНИ С ХРАПОВЫМ МЕХАНИЗМОМ ДЛЯ ЗАПАСНОГО КОЛЕСА

- Трехсторонние крепежные ремни с храповым механизмом и петлями на концах.
- Предназначены для надежного крепления запасных колес к дополнительному оборудованию, оснащеному встроеными точками крепления запасных колес.
- Возможность регулирования для приспособления к большинству стандартных размеров колес UTV.
- Храповик и соединительное кольцо из прочной оцинкованной стали.
- Требуется для крепления запасного колеса на багажной площадке на крышу Adventure и поворотную платформу LinQ.

Maverick Trail, Maverick Sport,

Maverick Sport MAX

280000606



БАГАЖНАЯ СЕТКА

- Прочная сетка крепится, обеспечивает надежную фиксацию и компактное размещение перевозимого груза.

Maverick Trail, Maverick Sport,

Maverick Sport MAX

715001371

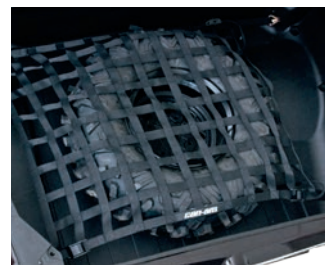



СТОЙКИ И КРОНШТЕЙНЫ

ПОВОРОТНАЯ ПЛАТФОРМА LinQ

- Платформа с фиксаторами LinQ позволяет устанавливать дополнительные аксессуары LinQ или стойки багажных площадок LinQ для квадроциклов.
- В комплект поставки входит специальная крепежная стропа для быстрой установки и снятия запасного колеса (колесо не входит в комплект поставки).
- Платформа подпружинена с помощью газового упора и фиксируется в поднятом положении.
- Несовместима с грузовой балкой, креплением для запасного колеса Lonestar Racing и DragonFire, пластиной для номера участника соревнования Lonestar Racing, защитой проема заднего стекла и багажной площадкой LinQ.
- Совместима с крышкой багажника All-Terrain.

**Maverick Trail, Maverick Sport,
Maverick Sport MAX**

715004708



**ВЫБОР
ЭКСПЕРТА**

Захватите с собой запасное колесо и другие нужные вещи благодаря функциональной поворотной платформе.

ПЕРЕДНИЙ БАГАЖНИК

- Агрессивно выглядящий передний багажник устанавливается сверху капота мотовездехода, обеспечивает дополнительную защиту и предоставляет дополнительное место для перевозки груза.
- Изготовлен из особо прочных стальных труб диаметром 1,9 см.
- Допустимая нагрузка 22,7 кг.
- Антикоррозийная обработка внутренних и

внешних поверхностей, надежное порошковое покрытие.

- Откидывающаяся конструкция обеспечивает легкий доступ к требующим обслуживания узлам.
- Может устанавливаться как при наличии переднего бампера, так и без него.
- Несовместим с интегрированной защитой передней части кузова DragonFire.

Maverick Trail, Maverick Sport, Maverick Sport MAX

715004302





СТОЙКИ И КРОНШТЕЙНЫ

БАГАЖНАЯ ПЛОЩАДКА LinQ

- Выполнена из прочного литого под давлением алюминия и прочной алюминиевой трубчатой рамы.
- Позволяет поставить сверху грузовые коробки LinQ и установить больше аксессуаров LinQ в багажном отделении.
- Быстрая, не требующая инструментов установка благодаря системе LinQ.

Maverick Trail, Maverick Sport, Maverick Sport MAX
715003702



СТОЙКА БАГАЖНОЙ ПЛОЩАДКИ LinQ

- Изготовлена из прочного литого под давлением алюминия.
- Надежно удерживает перевозимый груз.
- Быстрая, не требующая инструментов установка благодаря системе LinQ.

Maverick Trail, Maverick Sport, Maverick Sport MAX

715003771



**ВЫБОР
ЭКСПЕРТА**

Во время движения груз не выпадает благодаря высоким грузовым бортам.

ДЕРЖАТЕЛЬ ИНСТРУМЕНТА LinQ

- Многофункциональный держатель инструмента.
- Удобная поворотная конструкция позволяет закреплять инструменты под любым углом.
- В комплект поставки входят два изделия.
- Несовместим с грузовым коробом.

Maverick Trail, Maverick Sport, Maverick Sport MAX

715003059



КРЕПЛЕНИЕ ДЛЯ ЗАПАСНОГО КОЛЕСА

- Служит для хранения запасного колеса.
- Обеспечивает быстрое снятие колеса.
- Может использоваться для колес диаметром до 30 дюймов (колесо в комплект поставки не входит).
- При установленном заднем бампере не затрудняет доступ в багажное отделение.
- Изготовлено из особо прочных стальных труб диаметром 3,8 см.
- Антикоррозийная обработка внутренних и внешних поверхностей, надежное порошковое покрытие.
- На него может быть закреплен домкрат (715001719) с помощью такелажных ремней с храповиком для запасного колеса (280000606).
- Для установки необходим задний бампер Trail (715003683) или задний бампер Rancher (715004304).

Maverick Trail, Maverick Sport, Maverick Sport MAX

715004471





РУЖЕЙНЫЙ КОФР GUN BOOT IMPACT KOLPIN

- Компактная конструкция, выполненная в фирменном стиле Kolpin Stronghold, обеспечивает надежное хранение винтовок и дробовиков длиной до 132 см, в том числе оснащенных оптическим прицелом.
- Подложка из съемной ударопоглощающей пены Impact.
- Возможность открывания крышки одной рукой для быстрого доступа, встроенный строп для закрывания.
- Для использования с кронштейном Kolpin Stronghold с автоматической фиксацией.

Maverick Trail, Maverick Sport, Maverick Sport MAX

705011442



КРОНШТЕЙН KOLPIN STRONGHOLD С АВТОМАТИЧЕСКОЙ ФИКСАЦИЕЙ

- Конструкция с автоматической фиксацией обеспечивает быстрое и надежное крепление ружейного кофра на мотовездеходе.
- Кронштейн выполнен из прочного, стойкого к ударным нагрузкам и усиленного полиамида и оцинкованной стали.
- Для использования с ружейным кофром Stronghold (705011442).
- Требуется грузовая балка (715003703).

Maverick Trail, Maverick Sport, Maverick Sport MAX

715003899



УНИВЕРСАЛЬНЫЙ ДЕРЖАТЕЛЬ БЕНЗОПИЛЫ KOLPIN

- Специально изготовлен для надежной и безопасной транспортировки бензопилы на мотовездеходе.
- Прочный металлический кронштейн с черным порошковым покрытием предназначен для крепления любых моделей бензопил с длиной шины до 51 см.
- Резиновые накладки обеспечивают надежное крепление и амортизацию.
- Оснащен петлями для быстрого открытия.
- Удерживает бензопилу либо в вертикальном положении, либо под углом в 45° в любом направлении.
- Требуется грузовая балка (715003703).
- В комплект поставки входит защитный кожух.

**Maverick Trail, Maverick Sport,
Maverick Sport MAX**

715001423



ГРУЗОВАЯ БАЛКА

- Грузовая балка имеет прочную конструкцию и фиксируется на каркасе безопасности с помощью крепежных скоб.
- Является местом крепления для кронштейна Stronghold с автоматической фиксацией или для универсального держателя бензопилы Kolpin.
- На ней может быть установлено до двух оружейных кофров.
- Несовместима с ружейным кофром Gun Boot 6.0 Impact Kolpin.

**Maverick Trail, Maverick Sport,
Maverick Sport MAX**

715003703





СВЕТОДИОДНЫЕ ФАРЫ BAJA DESIGNS РАЗРАБОТАНЫ ЛУЧШИМИ ИНЖЕНЕРАМИ И НАДЕЖНО ОСВЕЩАЮТ НЕИЗВЕДАННЫЕ МАРШРУТЫ, ПРИ ЭТОМ НА ФАРЫ ДЕЙСТВУЕТ **ПОЖИЗНЕННАЯ ГАРАНТИЯ.**

СВЕТОДИОДНАЯ ФАРА BAJA DESIGNS ONX6, 25 CM

- Светодиодная фара мощностью 108 Вт со световым потоком 12 460 люмен.
- Состоит из шести светодиодов Cree XM-L2.
- Режим дальнего света и комбинированный световой режим обеспечивают равномерное освещение как ближней, так и дальней зоны.
- Две настройки яркости (высокая/низкая) + режим стробоскопа.
- Может устанавливаться на передние бамперы Can-Am, спортивную крышу и крышу Bimini.
- Требуется кабель питания фар Baja Designs.

Maverick Trail, Maverick Sport, Maverick Sport MAX

710006819



12 460 ЛЮМЕН

25 см ONX6 COMBO

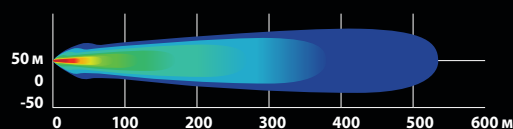

СВЕТОДИОДНЫЕ ФАРЫ BAJA DESIGNS XL SPORT

- Каждый фонарь имеет мощность 26 Вт и обеспечивает световой поток 3150 люмен.
- Каждый фонарь включает 4 светодиода Cree XP-G2.
- Узконаправленный фонарь обеспечивает длинный и узкий световой пучок, хорошо освещающий на большом расстоянии.
- Может устанавливаться на передние бамперы Can-Am, спортивную крышу и крышу Bimini.
- Требуется кабель питания фар Baja Designs.
- Размеры: 11,4 x 11,4 см.
- В комплект поставки входят два изделия.

Maverick Trail, Maverick Sport, Maverick Sport MAX

710006821



3150 ЛЮМЕН

XL SPORT SPOT

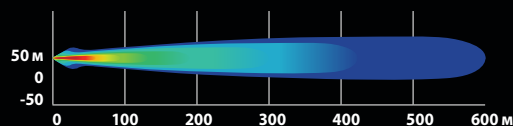

СВЕТОДИОДНЫЕ ФАРЫ BAJA DESIGNS SQUADRON SPORT

- Каждый фонарь имеет мощность 26 Вт и обеспечивает световой поток 3150 люмен.
- Каждый фонарь включает 4 светодиода Cree XP-G2.
- Может устанавливаться на передние бамперы Can-Am, спортивную крышу и крышу Bimini.
- Требуется кабель питания фар Baja Designs.
- Широкий световой пучок фары хорошо освещает повороты, что особенно удобно на извилистой дороге, при движении в пыли и/или тумане.
- В комплект поставки входят два изделия.
- Размеры: 7,6 x 7,6 см.

Maverick Trail, Maverick Sport, Maverick Sport MAX

710006820



3150 ЛЮМЕН

ШИРОКИЙ СВЕТОВОЙ ПУЧОК ФАР SQUADRON SPORT

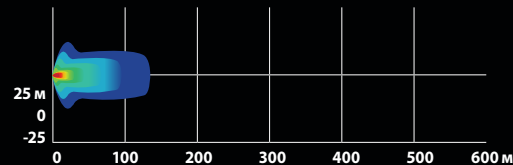

СВЕТОДИОДНАЯ ФАРА BAJA DESIGNS XL80

- Каждая фара имеет мощность 80 Вт и обеспечивает световой поток 9500 люмен.
- Каждая фара содержит четыре светодиода Cree XHP50.
- Две настройки яркости (высокая/низкая).
- Режим дальнего света и комбинированный световой режим обеспечивают равномерное освещение как ближней, так и дальней зоны.
- Может устанавливаться на передние бамперы Can-Am, спортивную крышу и крышу Bimini.
- Требуется кабель питания фар Baja Designs.
- Размеры: 11,4 x 11,4 см.
- В комплект поставки входят два изделия.

Maverick Trail, Maverick Sport, Maverick Sport MAX

710005041



9500 ЛЮМЕН

XL80 COMBO

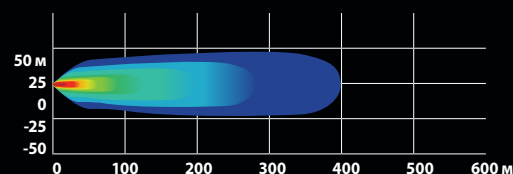

СОЗДАЙТЕ СОБСТВЕННУЮ СИСТЕМУ ОСВЕЩЕНИЯ. СМ. СТР. 47.

Некоторые из представленных моделей могут быть недоступны или не сертифицированы в вашей стране. Для получения актуальной информации обратитесь к своему дилеру BRP.



ДВУХРЯДНАЯ СВЕТОДИОДНАЯ ФАРА 99 CM (270 Вт)

- Оснащена 54 светодиодными лампами (5 Вт) производства Cree.
- 24 300 люмен.
- Несовместима с полноразмерным ветровым стеклом, откидным ветровым стеклом и защитой переднего пространства кабины Can-Am.
- Информация о месте установки и требованиях к установке представлена в таблице.

Maverick Trail, Maverick Sport, Maverick Sport MAX

715004007

24 300 ЛЮМЕН

Освещает местность на дистанции более 900 метров перед мотовездеходом и по 35 метров слева и справа от него.

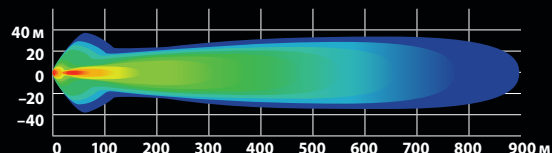

ДВУХРЯДНАЯ СВЕТОДИОДНАЯ ФАРА 38 CM (90 Вт)

- Оснащена 18 светодиодными лампами (5 Вт) производства Cree.
- 8400 люмен.
- Прочная водонепроницаемая конструкция.
- Соответствует требованиям ЕС.
- Информация о месте установки аксессуаров и требованиях к их установке представлена в таблице.

Maverick Trail, Maverick Sport, Maverick Sport MAX

715002934



8400 ЛЮМЕН

Освещает местность на дистанции более 580 метров перед мотовездеходом и по 20 метров слева и справа от него.

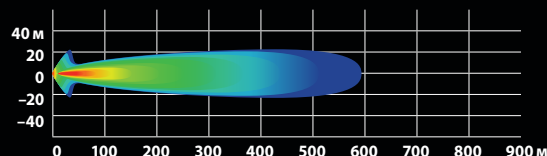

ДВУХРЯДНАЯ СВЕТОДИОДНАЯ ФАРА 25 CM (60 Вт)

- Оснащена 12 светодиодными лампами (5 Вт) производства Cree.
- 5400 люмен.
- Прочная водонепроницаемая конструкция.
- Высокая мощность в компактном корпусе.
- Соответствует требованиям ЕС.
- Информация о месте установки аксессуаров и требованиях к их установке представлена в таблице.

Maverick Trail, Maverick Sport, Maverick Sport MAX

715002933



5400 ЛЮМЕН

Освещает местность на дистанции более 460 метров перед мотовездеходом и по 20 метров слева и справа от него.

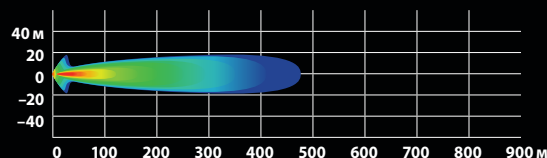

КРУГЛЫЕ СВЕТОДИОДНЫЕ ФАРЫ 10 CM (2 X 25 Вт)

- Светодиодные фары мощностью 25 Вт.
- 1800 люмен.
- Прочная водонепроницаемая конструкция.
- В комплект поставки входят основные провода и выключатель.
- Решетка с логотипом Can-Am.
- В комплект поставки входят два изделия.
- Не соответствует требованиям ЕС.
- Информация о месте установки аксессуаров и требованиях к их установке представлена в таблице.

Maverick Trail, Maverick Sport, Maverick Sport MAX

715002935



1800 ЛЮМЕН

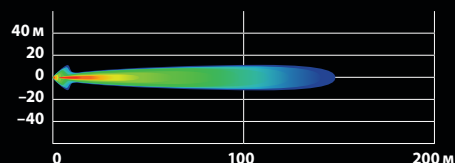

ЯРКО ОСВЕЩАЕТ ГРУЗОВУЮ ПЛАТФОРМУ, ПОЗВОЛЯЯ БЕЗОПАСНО СНИМАТЬ БАГАЖ, РАБОТАТЬ ИЛИ ДВИГАТЬСЯ ЗАДНИМ ХОДОМ

Новинка КАБЕЛЬ ПИТАНИЯ ЗАДНИХ ФОНАРЕЙ

(без изображения)

- Электрокабель для установки на мотовездеходе задних фонарей, освещающих грузовую зону.
- Используется совместно с прожекторными светодиодными фонарями 9 см (2 x 14 Вт) (приобретаются отдельно).
- Исполнение обеспечивает освещение заднего багажного пространства и участка вокруг мотовездехода.
- Требуется спортивная крыша и потолочная панель переключателей (715003669).

Maverick Trail, Maverick Sport, Maverick Sport MAX

715004910

ПРОЖЕКТОРНЫЕ СВЕТОДИОДНЫЕ ФОНАРИ 9 СМ

Новинка СВЕТОДИОДНЫЕ ФОНАРИ 9 СМ (2 X 14 ВТ)

- Каждый фонарь имеет мощность 14 Вт и обеспечивает световой поток 1260 люмен.
- Прочный литой алюминиевый корпус и по 6 мощных светодиодов в каждом фонаре.
- Каждый фонарь оснащен двумя точками крепления: в случае поломки одной точки при столкновении просто поверните фонарь и закрепите его с использованием второй точки крепления.
- В комплект поставки входят два изделия.
- Соответствует требованиям ЕС.

Maverick Trail, Maverick Sport, Maverick Sport MAX

ХОДОВЫЕ СВЕТОДИОДНЫЕ ФОНАРИ

- Специальные рассеиватели формируют узкий и длинный луч света, что особенно удобно на высоких скоростях.

715003666

ПРОЖЕКТОРНЫЕ СВЕТОДИОДНЫЕ ФОНАРИ

- Прожекторные рассеиватели формируют широкий луч света, особенно эффективный при выполнении различных работ, таких как уборка снега, а также при движении в повороте, в условиях сильной запыленности или в тумане.

715003665



1260 ЛЮМЕН

ХОДОВЫЕ СВЕТОДИОДНЫЕ ФОНАРИ

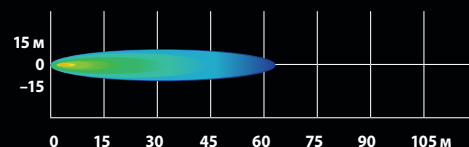

ПРОЖЕКТОРНЫЕ СВЕТОДИОДНЫЕ ФОНАРИ

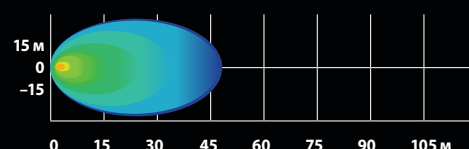

СОЗДАЙТЕ СОБСТВЕННУЮ СИСТЕМУ ОСВЕЩЕНИЯ. СМ. СТР. 47.

Некоторые из представленных моделей могут быть недоступны или не сертифицированы в вашей стране. Для получения актуальной информации обратитесь к своему дилеру BRP.

ДВУХРЯДНАЯ
СВЕТОДИОДНАЯ
ФАРА 99 СМ

ДВУХРЯДНАЯ
СВЕТОДИОДНАЯ ФАРА 38 СМ

СВЕТОДИОДНЫЕ ФАРЫ
BAJA DESIGNS XL SPORT

СОЗДАЙТЕ СОБСТВЕННЫЙ КОМПЛЕКТ СВЕТОТЕХНИЧЕСКОГО ОБОРУДОВАНИЯ ЗА ТРИ ПРОСТЫХ ШАГА

1 ВЫБЕРИТЕ ТОЧКУ КРЕПЛЕНИЯ

2 ВЫБЕРИТЕ ОСВЕТИТЕЛЬНЫЕ ПРИБОРЫ

	ФАРЫ BAJA DESIGNS				ФОНАРИ CAN-AM				
	СВЕТОДИОДНАЯ ФАРА 25 СМ	СВЕТОДИОДНЫЕ ФАРЫ XL SPORT (ПРОДАЮТСЯ ПАРАМИ)	СВЕТОДИОДНЫЕ ФАРЫ SQUADRON SPORT (ПРОДАЮТСЯ ПАРАМИ)	СВЕТОДИОДНЫЕ ФАРЫ XL80 (ПРОДАЮТСЯ ПАРАМИ)	ДВУХРЯДНАЯ СВЕТОДИОДНАЯ ФАРА 25 СМ	ДВУХРЯДНАЯ СВЕТОДИОДНАЯ ФАРА 38 СМ	ДВУХРЯДНАЯ СВЕТОДИОДНАЯ ФАРА 99 СМ	КРУГЛЫЕ СВЕТОДИОДНЫЕ ФАРЫ 10 СМ (ПРОДАЮТСЯ ПАРАМИ)	ФАРЫ- ИСКАТЕЛИ ИЛИ ПРОЖЕКТОРНЫЕ СВЕТОДИОДНЫЕ ФОНАРИ 9 СМ (ПРОДАЮТСЯ ПАРАМИ)
	Для получения более подробной информации по данным фарам см. стр. 44.				Для получения более подробной информации по данным фарам см. стр. 45-46.				
БАМПЕР TRAIL И БАМПЕР RANCHER	Н/Д	710005287 + 715002884 (кабель питания)	710006820 + 715002884 (кабель питания)	710005041 + 715003729 (кабель питания)	715002933 + 715003670 (установочный комплект)	Н/Д	Н/Д	715002935 (круглые, 10 см), 715003665 (прожекторные, 9 см) или 715003666 (искатели, 9 см) + 715003670 (установочный комплект)	
ПЕРЕДНИЙ БАМПЕР DRAGONFIRE	Н/Д	Н/Д	Н/Д	Н/Д	715002933 + 715003670 (установочный комплект)	Н/Д	Н/Д	715002935 (круглые, 10 см), 715003665 (прожекторные, 9 см) или 715003666 (искатели, 9 см) + 715003670 (установочный комплект)	
ПЕРЕДНИЕ БАМПЕРЫ LONESTAR RACING	Н/Д	Н/Д	Н/Д	Н/Д	Н/Д	Н/Д	Н/Д	Н/Д	
СПОРТИВНАЯ КРЫША И ТЕНТ БИМИНИ	710004881 + 715002885 (кабель питания) * Дополнительно: потолочная панель переключателей 715003669	710005287 + 715002884 (кабель питания) * Дополнительно: потолочная панель переключателей 715003669	710006820 + 715002884 (кабель питания) * Дополнительно: потолочная панель переключателей 715003669	710005041 + 715003729 (кабель питания) * Дополнительно: Потолочная панель переключателей 715003669	715002933 + 715003669 (потолочная панель переключателей)	715002934 + 715003669 (потолочная панель переключателей)	715004007 + 715005822 (установочный комплект) * Дополнительно: Потолочная панель переключателей 715003669	715002935 (круглые, 10 см), 715003665 (прожекторные, 9 см) или 715003666 (искатели, 9 см) + 715003669 (потолочная панель переключателей)	
ВЕРХ КАРКАСА БЕЗОПАСНОСТИ И АЛЮМИНИЕВАЯ КРЫША DRAGONFIRE	Н/Д	Н/Д	Н/Д	Н/Д	Н/Д	Н/Д	715004007 + 715005822 (установочный комплект)	Н/Д	
АЛЮМИНИЕВАЯ КРЫША LONESTAR RACING	Н/Д	Н/Д	Н/Д	Н/Д	Н/Д	Н/Д	715004007 + 715004877 (комплект креплений осветительных приборов) и 715005822 (установочный комплект)	Н/Д	

ЗАКАЗ

НЕОБХОДИМО ЗАКАЗАТЬ ВСЕ АРТИКУЛЫ ИЗ ЯЧЕЙКИ В ТОЧКЕ ПЕРЕСЕЧЕНИЯ

* ПРИМЕЧАНИЕ. При установке более одного комплекта фар необходим дополнительный кабель питания фар или установочный комплект.

* Все осветительные приборы предназначены только для использования вне дорог общего пользования.

УСТАНОВОЧНЫЙ КОМПЛЕКТ ДЛЯ СВЕТОДИОДНОЙ ФАРЫ 99 СМ

(без изображения)
• Требуется для установки двухрядной светодиодной фары 99 см.
• В комплект входят провода и опорный кронштейн.

Maverick Trail, Maverick Sport, Maverick Sport MAX

715005822

КАБЕЛЬ ПИТАНИЯ ФАР

(без изображения)
• Кабель питания для установки совместимых комплектов осветительных приборов на передний бампер.

Maverick Trail, Maverick Sport, Maverick Sport Max

715003670

КАБЕЛЬ ПИТАНИЯ ФАР BAJA DESIGNS

(без изображения)
• Необходим для установки светодиодных фар Baja Designs на крышу или бампер.

Maverick Trail, Maverick Sport, Maverick Sport MAX

Светодиодные фары
Baja Designs OnX6, 25 см

715002885

Светодиодные фары Baja
Designs XL Sport и светодиод-
ные фары Baja Designs

715002884

Светодиодные фары
Baja Designs XL80

715003729



**СВЕТОДИОДНЫЕ ФАРЫ
С ОРИГИНАЛЬНЫМ
СТИЛИСТИЧЕСКИМ
РЕШЕНИЕМ CAN-AM**

СВЕТОДИОДНЫЕ ФАРЫ С ОРИГИНАЛЬНЫМ СТИЛИСТИЧЕСКИМ РЕШЕНИЕМ CAN-AM

- Стильный экстерьер и более агрессивный облик мотовездехода.
- В данных фарах используются яркие и энергоэффективные светодиоды.
- Не обеспечивают дополнительного освещения во время движения.

Maverick Trail, Maverick Sport, Maverick Sport MAX

715003673



КОМПЛЕКТ СВЕТОДИОДНЫХ ФАР

- Фары в данном комплекте для модернизации потребляют 40 Вт (2 x 20 Вт), но при этом обеспечивают значительно больший световой поток.
- Расходуют меньше энергии и светят ярче традиционных галогеновых ламп.

Maverick Trail, Maverick Sport, Maverick Sport MAX

715003667



ЗАДНИЙ ФОНАРЬ НА КРЫШЕ

- Устанавливаемый на крыше задний фонарь и стоп-сигнал повышают заметность мотовездехода для других транспортных средств.
- В данных фарах используются яркие и энергоэффективные светодиоды.
- Для установки требуется спортивная крыша (715003659/Max: 715004704).

Maverick Trail, Maverick Sport, Maverick Sport MAX

715003668



КРЕПЛЕНИЯ LONESTAR RACING ДЛЯ ДВУХРЯДНОЙ СВЕТОДИОДНОЙ ФАРЫ ДЛИНОЙ 99 СМ

- Низкопрофильные крепления позволяют установить двухрядную светодиодную фару 99 см на алюминиевую крышу Lonestar Racing (приобретается отдельно).

Maverick Trail, Maverick Sport, Maverick Sport MAX

715004877



ПОТОЛОЧНЫЙ ПЛАФОН ОСВЕЩЕНИЯ КАБИНЫ

- Светодиодный фонарь легко устанавливается на мотовездеход.
- В комплект поставки входят необходимые провода.
- Может устанавливаться на каркас безопасности, спортивную крышу или крышку багажника All-Terrain.

Maverick Trail, Maverick Sport, Maverick Sport MAX

715002455



АУДИОСИСТЕМЫ И СИСТЕМЫ СВЯЗИ

Твоя поездка, твой маршрут, твоя музыка:
дополните свое путешествие собственным саундтреком
с этими надежными аудиосистемами!



**ТОЧНОСТЬ
ИЗГОТОВЛЕНИЯ
И СОВМЕСТИМОСТЬ**



**КАЧЕСТВО
И НАДЕЖНОСТЬ**



**СТИЛЬ
И ДИЗАЙН**

Совместимость

100 %

Наши аудиосистемы разработаны таким образом, чтобы гармонично соответствовать стилю, посадке, отделке и возможностям вашего Maverick Sport или Maverick Trail.

КОМПЛЕКТНАЯ АУДИОСИСТЕМА WET SOUNDS

Создана для использования на Can-Am на самых тяжелых трассах: ее мощное звучание высокого качества добавит адреналина в любую поездку.



Попробуйте перекричать

Обе аудиосистемы имеют встроенный усилитель 200 Вт с технологией D-Bass, что обеспечивает невероятную громкость звука и улучшенное воспроизведение низких частот.

НОВИНКА ДЕРЖАТЕЛЬ

ДЛЯ ЭЛЕКТРОННОГО УСТРОЙСТВА

Совместим с аудиосистемой Wet Sounds и интерком-системой Rugged Radios, позволяет удобно управлять плеером со смартфона и планшета.





КОМПЛЕКТНАЯ АУДИОСИСТЕМА WET SOUNDS

- Настроена таким образом, чтобы обеспечивать высочайшее качество звука.
- Встроенный усилитель мощностью 200 Вт и технология D-Bass обеспечивают улучшенное воспроизведение низких частот.
- Встроенная возможность Bluetooth-сопряжения с выбором источника.
- Дополнительный вход (AUX) позволяет использовать устройства, не оснащенные системой Bluetooth.
- Автоматическое выключение после 10 минут ожидания для экономии заряда аккумуляторов.
- Аудиосистема разработана по стандартам защищенности Can-Am, чтобы работать в самых сложных условиях.
- Оснащена устанавливаемыми на каркас безопасности передними динамиками 11,4 см и задними динамиками 16,5 см, а также встроенной в консоль панелью управления с подсветкой.

Maverick Trail, Maverick Sport, Maverick Sport MAX

715003672



**ВЫБОР
ЭКСПЕРТА**

Эта крутая система с 4 динамиками единственная может состязаться с неповторимым ревом двигателя Rotax!

АКУСТИЧЕСКАЯ СИСТЕМА WET SOUNDS STEALTH 6 ULTRA HD CAN-AM EDITION

- Встроенный усилитель мощностью 200 Вт и технология D-Bass обеспечивают улучшенное воспроизведение низких частот.
- Комплект динамиков полного диапазона плюс высокочастотные динамики с титановым куполом, обеспечивающие высокие эксплуатационные характеристики.
- Основные динамики способны воспроизводить звук стандарта HD. Рама динамиков выполнена из композиционного материала повышенной жесткости.
- Встроенная возможность Bluetooth-сопряжения с выбором источника.
- РЧ беспроводной пульт дистанционного управления, размещаемый на руле.
- Дополнительный вход (AUX) позволяет использовать устройства, не оснащенные системой Bluetooth.
- Автоматическое выключение после 10 минут ожидания для экономии заряда аккумуляторов.
- Подсветка панели управления.
- Линейный выход (2 В) позволяет подключать дополнительную звуковую панель, усилитель или колонки.
- Соответствует требованиям стандарта IP67 в части защиты от воздействия погодных явлений.
- Порошковое покрытие обладает достаточной прочностью и стойкостью к воздействию погодных явлений.
- Требуется установочный комплект для монтажа акустической системы (715004745).

Maverick Trail, Maverick Sport, Maverick Sport MAX

710006028



УСТАНОВОЧНЫЙ КОМПЛЕКТ АКУСТИЧЕСКОЙ СИСТЕМЫ

(без изображения)

- Установочный комплект, необходимый для монтажа акустической системы Wet Sounds Stealth 6 Ultra HD Can-Am Edition (710006028).

Maverick Trail, Maverick Sport, Maverick Sport MAX

715004745



Новинка ДЕРЖАТЕЛЬ ДЛЯ ЭЛЕКТРОННОГО УСТРОЙСТВА

- Отличная платформа для развлечений в дороге.
- Прочная литая конструкция из полипропилена обеспечивает правильную посадку и простую установку.
- Регулируемый блок надежно удерживает большинство планшетов и смартфонов размером от 13 до 25,4 см (с защитным чехлом).
- Поддерживает управление аудиосистемами Wet Sounds или интерком-системой Rugged Radios с мобильного устройства.
- Позволяет установить Garmin Montana 680T GPS.
- Встроенное хранилище (емкость 9,5 л) с выходом на приборную розетку 12 В для зарядки устройства.
- Предусмотрена точка для крепления фиксаторов RAM.
- Несовместим с системой обогрева и вентиляции (715003678).

Maverick Trail, Maverick Sport MAX, Maverick Trail
715005212



Быстрая и надежная установка смартфона или планшета для удобного управления акустикой, картами и другими функциями.



СИСТЕМА РАДИОСВЯЗИ RUGGED RADIOS

- Прекрасно подойдет для поддержания связи во время групповых поездок.
- Удобное размещение тангенты на рулевом колесе.
- В комплект поставки входят: кронштейн радиостанции, внутришлемный динамик, комплект микрофона и база для зарядки радиостанций.
- Может синхронизироваться с интерком-системой производства Rugged Radios (715002891).
- Дальность: 3,5–7 км.

В комплект поставки входит следующее.

- Двухдиапазонная переносная радиостанция RH-5R Rugged Radios мощностью 5 Вт
- Комплект из внутришлемного динамика и микрофона
- Тангенты
- Кронштейн
- База для зарядки радиостанций

Maverick Trail, Maverick Sport, Maverick Sport MAX

715003440



ИНТЕРКОМ-СИСТЕМА RUGGED RADIOS

- Предназначена для обеспечения коммуникации водителя и пассажира.
- Возможность подключения до 4 абонентов.
- Оснащается портом для подключения устройства воспроизведения музыкальных файлов.
- Органичная интеграция в панель переключателей мотовездехода.
- Может быть синхронизирована с системой радиосвязи Rugged Radios (715003440).

Maverick Trail, Maverick Sport, Maverick Sport MAX

715002891



КОМПЛЕКТ ВНУТРИШЛЕМНЫХ НАУШНИКОВ ДЛЯ ЗАДНИХ ПАССАЖИРОВ RUGGED RADIOS

- Комплект дополнительных проводов (3,7 м) и внутришлемных наушников/микрофонов для увеличения числа абонентов с 2 до 4 человек.

Синтерком-системой Rugged Radios

715004380



АКСЕССУАРЫ ДЛЯ ОБОГРЕВА

Наше дополнительное оборудование с подогревом сохранит тепло и комфорт в кабине даже в сильный мороз.



**ТОЧНОСТЬ
ИЗГОТОВЛЕНИЯ
И СОВМЕСТИМОСТЬ**



**КАЧЕСТВО
И НАДЕЖНОСТЬ**



**СТИЛЬ
И ДИЗАЙН**

ОДИН ПОВОРОТ

ВЫКЛЮЧАТЕЛЯ

Электрообогреваемые аксессуары Can-Am созданы специально для вашего Maverick Sport или Maverick Trail: регулируйте температуру с помощью удобного **выключателя** на панели приборов.

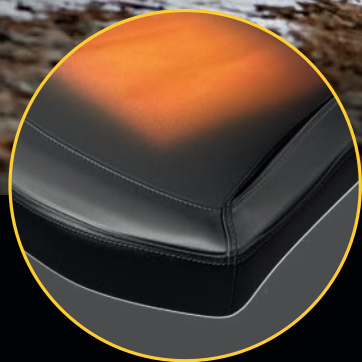

ОПТИМАЛЬНЫЙ ОБОГРЕВ

НАКЛАДКА НА СИДЕНЬЕ С ПОДОГРЕВОМ



Простая установка

Подключите провода и просто положите накладку под обивку на подушку сиденья.



Безупречная совместимость и стиль

Фирменные аксессуары Can-Am совершенны: они идеально устанавливаются, превосходно выглядят, эффективно работают и служат долгое время.



ДА БУДЕТ ТЕПЛО

Система отопления и вентиляции обеспечивает комфорт в кабине и предотвращает ее замерзание благодаря пяти оптимально расположенным вентиляционным отверстиям, трем режимам интенсивности работы и регулятору температуры на приборной панели.

СИСТЕМА ОТОПЛЕНИЯ И ВЕНТИЛЯЦИИ

- Наилучшая встроенная система на рынке. Оснащена регуляторами температуры и скорости обдува (3 скорости).
- Регулируемые дефлекторы.
- 5 дефлекторов для эффективного устранения обмерзания ветровых стекол и максимального комфорта пассажиров.
- Традиционный автомобильный радиатор отопителя и вентилятор для обеспечения максимальной эффективности обогрева.
- Не может использоваться с дифференциалом Smart-Lok.

Maverick Trail, Maverick Sport, Maverick Sport MAX

715003678



РУЛЕВОЕ КОЛЕСО С ПОДОГРЕВОМ

- Прочное рулевое колесо, оснащенное системой подогрева, благодаря которой вашим рукам всегда будет тепло.
- Идеально подходит для задач, где важно сохранить чувствительность рук и надежный хват, например охота или ручные работы на ферме.
- Заменяет штатное рулевое колесо.
- В комплект входит рулевое колесо с подогревом и переключатель на панель управления.
- Необходим комплект проводов для греющего дополнительного оборудования (710005757).
- Потребляет максимум 45 Вт (3,2 А при 13,5 В).

Maverick Trail, Maverick Sport, Maverick Sport MAX

715004283



Позволяет управлять Can-Am с комфортом в холодную погоду.

НАКЛАДКА НА СИДЕНЬ С ПОДОГРЕВОМ

- Изготовлена из прочного винила и обеспечивает комфорт для водителя в холодную погоду.
- Плотно садится на сиденье, легко снимается и устанавливается.
- Две настройки (высокая/низкая) позволяют регулировать интенсивность обогрева.
- В комплект входит накладка на сиденье с подогревом и переключатель на панель управления.
- Для установки на передние сиденья требуется комплект проводов для подключения электрообогреваемого оборудования (710005757).
- Потребляет максимум 25 Вт (1,8 А при 13,5 В).

Maverick Trail, Maverick Sport, Maverick Sport MAX

715004501

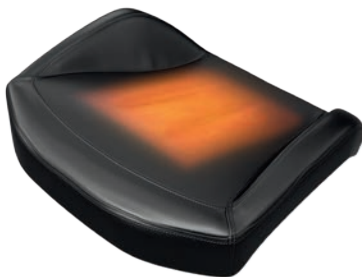

СИДЕНЬ С ЭЛЕКТРООБОГРЕВОМ

- Подогрев сиденья мощностью 30 Вт сделает поездку в холодную погоду более комфортной.
- Две настройки (высокая/низкая) позволяют регулировать интенсивность обогрева.
- В комплект входят один подогреватель на основе углеродного волокна, лист пеноматериала и переключатель на панель управления.
- Устанавливается непосредственно на подушку штатного сиденья.
- Необходим комплект проводов для греющего дополнительного оборудования (710005757).
- Для установки на модели MAX требуется кабель питания (715006004).

Maverick Trail, Maverick Sport, Maverick Sport MAX

715005112

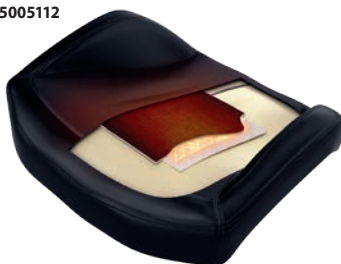

ОБОГРЕВАЕМЫЙ ЧЕХОЛ ПАССАЖИРСКОГО ПОРУЧНЯ

- Конструкция чехла способна выдержать нагрузки, связанные с интенсивной эксплуатацией. Позволит сохранить руки пассажира в тепле во время продолжительных выездов в холодную погоду.
- Легко устанавливается и снимается.
- В комплект поставки входят электрообогреваемый чехол и выключатель на торпедо.
- Необходим комплект проводов для греющего дополнительного оборудования (710005757).
- Потребляет максимум 25 Вт (1,8 А при 13,5 В).

Maverick Trail, Maverick Sport, Maverick Sport MAX

715004500



Новинка ПРОВОДКА ДЛЯ СИДЕНЬЯ С ЭЛЕКТРООБОГРЕВОМ ДЛЯ МОДЕЛЕЙ MAX

(без изображения)

- Для обогревателя, устанавливаемого позади сиденья на моделях Max.

Maverick Sport MAX

715006004

КОМПЛЕКТ ОБОГРЕВА ВИЗОРА

- Удобное расположение на мотовездеходе, не ограничивающее ваших движений.
- Розетка для подключения обогреваемого визора для предотвращения запотевания во время езды.
- Быстрая и простая установка.
- Приобретается отдельно. Обогреваемый визор не входит в комплект поставки.

Maverick Trail, Maverick Sport, Maverick Sport MAX

715001246



КОМПЛЕКТ ПРОВОДОВ ДЛЯ АКСЕССУАРОВ ДЛЯ ОБОГРЕВА

(без изображения)

- Комплект проводов, необходимый для подключения и работы греющего дополнительного оборудования.
- Может обеспечивать питание до 4 потребителей: 2 устройства обогрева для рук (подогрев поручня/рулевого колеса) и 2 устройства обогрева сидений.

Maverick Trail, Maverick Sport, Maverick Sport MAX

710005757

КАБЕЛЬ ПИТАНИЯ

(без изображения) Необходим для подачи питания от аккумуляторной батареи. Требуется для установки определенного электрооборудования.

Maverick Trail, Maverick Sport, Maverick Sport MAX

715003094

РЕГУЛИРУЕМЫЙ ФЛАЖОК С ПОДСВЕТКОЙ

- Необходимый элемент для езды по дюнам.
- Светодиод 5 Вт Cree.
- 5 цветных линз обеспечивают возможность индивидуализации внешнего вида.
- Быстросъемный заменяемый флажок с подсветкой.
- Увеличивает заметность мотовездехода.
- Отвечает требованиям большинства площадок для езды по дюнам.
- Литая алюминиевая основа, ацеталевая гайка с накаткой.
- В комплект поставки входят регулируемые монтажные кронштейны и необходимые провода.

Maverick Trail, Maverick Sport, Maverick Sport MAX

715005437



ЗАРЯДНАЯ СТАНЦИЯ ДЛЯ АККУМУЛЯТОРОВ

- Поддерживает заряд свинцово-кислотных аккумуляторных батарей.
- Заряжает и поддерживает заряд небольших аккумуляторов.
- Многоступенчатая зарядка с микропроцессорным управлением, обеспечивающая повышенную точность, безопасность и срок службы батарей.
- Автоматическое определение напряжения аккумуляторов — 6 или 12 В.
- Защита от обратной полярности предохраняет аккумулятор и зарядное устройство от повреждений.
- Автоматическое определение напряжения.
- При нажатии кнопки отображения можно видеть ход зарядки.
- Комплектация: зарядное устройство с током 3 А, переходник с «крокодилами», адаптер постоянного тока, комплект проводов с кольцевыми клеммами, предохранителем и защитными колпачками, руководство пользователя.

715005061



ПОТОЛОЧНАЯ ПАНЕЛЬ ПЕРЕКЛЮЧАТЕЛЕЙ

- Полностью интегрируемая потолочная панель предоставляет место для дополнительных переключателей электрических аксессуаров.
- Необходима для установки фар Can-Am на крышу и других устанавливаемых сверху мотовездехода электрических устройств.
- Опция для фар Baja Designs.
- Для установки необходимо наличие тента бимини с солнцезащитным козырьком или спортивной крыши.

Maverick Trail, Maverick Sport, Maverick Sport MAX

715003669



Новинка ЗЕРКАЛО ЗАДНЕГО ВИДА И ДИСПЛЕЙ КАМЕРЫ

- Комплект полностью водонепроницаемой камеры заднего вида и монитора.
- Камера с широким углом обзора передает в реальном времени изображение багажного пространства и зоны позади мотовездехода.
- Устройство заменяет стандартное зеркало заднего вида (дисплей встраивается в новый корпус зеркала заднего вида).
- Предусмотрен режим ночного видения с инфракрасной подсветкой.

Maverick Trail, Maverick Sport, Maverick Sport MAX

715004905 • Черная



ВЫБОР ЭКСПЕРТА

Замените зеркало заднего вида на комплект интегрированной камеры заднего вида с режимом ночного видения, чтобы следить за событиями и своими друзьями позади вас.

ПУСКОВОЕ УСТРОЙСТВО

- Закрытые выходные порты с водонепроницаемостью по классу IPX3.
- 4-позиционные светодиодные индикаторы аккумуляторной батареи, обеспечивающие легкий контроль уровня заряда.
- Благодаря компактной конструкции удобно помещается в рюкзаке, бардачке или в любом другом месте для хранения.
- USB-разъемы 2,4 А + 1 А/5 В для быстрой зарядки любых USB-устройств.
- Интеллектуальный кабель обеспечивает защиту от обратной полярности, короткого замыкания, низкого напряжения, высокой температуры и обратного заряда.
- Встроенный светодиодный фонарь (3 режима).
- Комплектация: пусковое устройство 300СА, интеллектуальный кабель SA858 с зажимами, зарядный кабель USB-micro и USB, сумка для транспортировки, руководство по эксплуатации.

715005062



КЛЮЧИ ЦИФРОВОЙ КОДИРУЕМОЙ ПРОТИВУГОННОЙ СИСТЕМЫ (DESS™)

- Обеспечивает защиту вашей техники от угона.
- Шифрование на чипе ограничивает доступ к электронной системе зажигания мотовездехода.
- Одно транспортное средство/один код.
- Устойчивое к вибрации/ударам соединение шар-паз, обеспечивающее надежный контакт.
- Поставляется с 3 программируемыми ключами:
 - Рабочий ключ: ограничивает скорость до 40 км/ч, но не ограничивает крутящий момент двигателя.
 - Стандартный ключ: ограничивает скорость до 70 км/ч и ограничивает крутящий момент двигателя на 50 %.
 - Ключ максимальной производительности: без ограничений.

Maverick Trail, Maverick Sport, Maverick Sport MAX

715002458



Новинка БЫСТРОСОЕДИНЯЕМЫЙ КАБЕЛЬ С ИНДИКАТОРОМ ЗАРЯДА АККУМУЛЯТОРА

- Быстро и легко подключается и заряжает различные аккумуляторы с помощью зарядного устройства.
- Трехцветный светодиодный индикатор непрерывно показывает уровень заряда батареи.
- Приобретается отдельно.

715006055



БЫСТРОСОЕДИНЯЕМЫЙ КАБЕЛЬ АККУМУЛЯТОРНОЙ БАТАРЕИ

- Быстро и легко подключается и заряжает различные аккумуляторные батареи с помощью зарядного устройства.
- Входит в комплект зарядной станции для аккумуляторов (715005061).
- Приобретается отдельно.

715005408



ДЕРЖАТЕЛЬ ДЛЯ АККУМУЛЯТОРНОЙ БАТАРЕИ ЕМКОСТЬЮ 30 А·Ч

- Фиксирующая пластина для аккумуляторной батареи на 30 А·ч.
- Аккумуляторная батарея емкостью 30 А·ч (515176151) продается отдельно.

Maverick Trail, Maverick Sport, Maverick Sport MAX

715004431



ДУХРЕЖИМНЫЙ ПЕРЕКЛЮЧАТЕЛЬ

- Быстрое и удобное переключение между стандартным и экономичным режимом.
- В экономичном режиме снижается расход топлива.
- Простой монтаж в панель управления.
- Стандартное оборудование для моделей DPS.

Maverick Trail, Maverick Sport, Maverick Sport MAX

715004736



РОЗЕТКА 12 В

- Электрическая розетка для подключения дополнительного оборудования с напряжением питания 12 В.
- В комплект поставки входит комплект проводов для быстрого подключения.

Maverick Trail, Maverick Sport, Maverick Sport MAX

715003846



КОМПЛЕКТ ПИТАНИЯ С USB-РАЗЪЕМАМИ

- Обеспечивает возможность зарядки электронных устройств (смартфона, MP3-проигрывателя, экипировки с подогревом и т. д.) во время движения*.
- Двойные разъемы USB.
- * Во время движения разъем позволяет заряжать устройства только определенных типов.

Maverick Trail, Maverick Sport, Maverick Sport MAX

219400510



GPS-НАВИГАТОР GARMIN MONTANA 680T

- Прочный водонепроницаемый корпус обеспечивает защиту навигатора Montana 680T от неблагоприятных погодных условий.
- Не теряющий на солнце яркость сенсорный экран диагональю 10,1 см допускает установку как в вертикальном, так и горизонтальном положении. Ярким экраном с высоким разрешением можно пользоваться, не снимая перчаток.
- Камера с разрешением 8 Мп, оснащенная системой автофокусировки, автоматически прикрепляет геотеги к изображениям.
- Работает как со спутниками системы GPS, так и ГЛОНАСС для улучшения позиционирования и предельно быстрого исправления ошибок.
- Предусмотренные топографические карты TOPO, а также годовая подписка на сервис спутниковых изображений BirdsEye.
- 3-осевой компас и баровысотомер.
- Специализированная док-станция (требуется монтажный комплект для установки на квадроцикл).
- В комплект поставки входит предустановленная карта США.

Maverick Trail, Maverick Sport, Maverick Sport MAX

715002830

Европейская версия

- Соответствует требованиям ЕС.
- В комплект поставки входит предустановленная карта расположенных в Европе мест эксплуатации мотовездеходов.

715003456



КАРТА КАНАДЫ ДЛЯ GARMIN MONTANA 680T

(без изображения)

- Дополнительная базовая карта Канады для GPS-приемника Garmin Montana 680T.
- Требуется GPS-навигатор Garmin Montana 680T (715002830).

Maverick Trail, Maverick Sport, Maverick Sport MAX

710005065

КРЕПЛЕНИЯ RAM ДЛЯ GPS-НАВИГАТОРА

- Используется для установки GPS-навигатора на мотовездеход.
- Стандартная схема расположения отверстий AMP5 для док-станции Garmin.

Maverick Trail, Maverick Sport, Maverick Sport MAX

715003325



КАМЕРА CGX3

- Широкоугольный объектив с углом обзора 160°.
- Различные варианты разрешения: от 3 до 20 мегапикселей, а также режим VGA.
- Варианты разрешения видео: 2,7К при 30 кадрах в секунду (к/с), 720P при 120/60/30 к/с, 1080P при 60/30 к/с и VGA при 240 к/с.
- Записывайте видео в качестве 4K UHD при 24 к/с, 2,7К QHD при 30 к/с и 720P при 120 к/с.

- Хранение информации: карта памяти Micro SD Class 10, объем 32 Гб.
- Емкостный сенсорный экран 5 см.
- Литий-ионный аккумулятор емкостью 1050 мАч: время работы 1,5 часа и время зарядки 3 часа (во комплект входят 2 аккумулятора).
- Функция Wi-Fi позволяет работать на расстоянии до 10–15 метров с мобильными устройствами Android и iOS с установленным приложением Cyclops.

- Водонепроницаемость без футляра при погружении на глубину до 10 метров.
- Предусмотрены следующие режимы: инвертирование, замедленная съемка, высокоскоростная и циклическая запись, обнаружение движения, захват кадра (во время записи видео), серийная съемка и блокировка общего доступа.
- В комплектацию входит 8 монтажных приспособлений.

9700130090



СТАБИЛИЗАТОР КАМЕРЫ С КАРДАННЫМ ШАРНИРОМ CGX3

(без изображения)

- Высокооточный стабилизатор с тремя поворотными осями на 360 градусов: устраняет дрожание видеозаписи и позволяет легко получать на вашей экшен-камере материал профессионального и почти кинематографического качества.
- Независимое приложение для управления шарниром.
- Встроенный модуль Bluetooth 4.0.
- Совместим с iOS 8.0 и Android 4.4 (или новее).
- Аккумуляторная батарея.
- Изготовлен целиком из прочного алюминиевого сплава.
- Гибкая работа и удобная система переключения благодаря 5-позиционному джойстику и многофункциональной кнопке.

9700160090

РУЧКА С АККУМУЛЯТОРОМ CGX3

(без изображения)

- Дополнительный источник питания емкостью 5200 мАч.
- Обрезиненная ручка для надежного и комфортного удержания в руке.
- Световой индикатор питания показывает, когда аккумуляторная батарея разряжена.
- В комплект поставки входят: ручка с аккумулятором, длинный винт, переходник для крепления телефона, кабель mini-USB, кабель micro USB и регулируемый ремешок.

9700100090

СВЕТОДИОДНЫЙ ФОНАРИК CGX3

(без изображения)

- Широкий угол освещения, макс. 300 люмен (5500–6000 К), 3 светодиода.
- Водонепроницаемый фонарик с возможностью крепления.
- Предусмотрено три режима: яркий, тусклый, мигание.
- Аккумуляторная батарея: 1050 мАч.

9700200090

МОНОПОД ДЛЯ СЕЛФИ CGX3

(без изображения)

- Удобный монопод для фото- и видеосъемки.
- Прочная конструкция позволяет использовать устройство во время активного отдыха и занятий спортом.

9700170090



WARN VRX

- Высоконадежная гидроизоляция (IP68) защищает от непогоды.
- Прочная цельнометаллическая конструкция.
- Крепления из нержавеющей стали с черным порошковым покрытием устойчивы к коррозии.
- Прочная улучшенная конструкция муфты свободного хода создана на основе уникального опыта WARN, накопленного более чем за 70 лет работы в области производства аксессуаров для внедорожной техники.
- Тормозное устройство выдерживает большие нагрузки и повышает точность управления лебедкой.
- Трехступенчатый цельнометаллический планетарный редуктор для плавной и надежной работы.
- Клавиша управления на панели приборов и проводной пульт дистанционного управления.
- Бессрочная ограниченная гарантия на механические компоненты и трехлетняя гарантия на электрическую часть.
- Тяговое усилие — 2041 кг.

Новинка ЛЕБЕДКА WARN VRX 45

- Стальной трос длиной 15 м и диаметром 6,3 мм.
- Роликовая направляющая.

Maverick Trail, Maverick Sport, Maverick Sport MAX

715006110



Новинка ЛЕБЕДКА WARN VRX 45-S

- Синтетический трос длиной 15 м и сечением 6,3 мм.
- Литой алюминиевый тросоукладчик.

Maverick Trail, Maverick Sport, Maverick Sport MAX

715006111



CAN-AM HD

- Эргономичная рукоятка муфты свободного хода.
- Прочная конструкция со стальными шестернями и втулками, увеличивающими крутящий момент и продлевающими срок службы.
- Автоматическая тормозная система обеспечивает 100-процентное тормозное усилие.
- Защищенный от воздействия окружающей среды соленоид.
- Погодозащищенный проводной пульт дистанционного управления и выключатель, устанавливаемый на панель приборов.
- Соответствует требованиям ЕС.

Новинка ЛЕБЕДКА CAN-AM HD 4500

- Тяговое усилие — 2041 кг.
- Стальной трос длиной 13,1 м и сечением 6,3 мм.
- Надежная направляющая с 4 роликами.
- Для установки на модели Base и DPS требуется комплект проводов лебедки (715003777).

Maverick Trail, Maverick Sport, Maverick Sport MAX

715006416



ЛЕБЕДКА CAN-AM HD 4500-S

- Тяговое усилие — 2041 кг.
- Синтетический трос длиной 15,2 м и сечением 6,35 мм.
- Для предотвращения коррозии направляющий клюз выполнен из алюминия.
- Для установки на модели Base и DPS требуется комплект проводов лебедки (715003777).

Maverick Trail, Maverick Sport, Maverick Sport MAX

715006417



НАПРАВЛЯЮЩИЙ КЛЮЗ ДЛЯ ЛЕБЕДОК CAN-AM HD

- Необходим при замене троса лебедки на синтетический. Коррозионностойкий алюминиевый клюз предотвратит цепляние троса за углы роликовой направляющей, как и его преждевременный износ в результате контакта с грубой поверхностью изношенных роликов.
- Для исключительно использования с синтетическими тросами лебедки.

Для лебедок Can-Am HD

715006426



НАПРАВЛЯЮЩИЙ КЛЮЗ ДЛЯ ЛЕБЕДОК WARN

- Конструкция с двойным порошковым покрытием.
- Необходим для использования синтетического троса лебедки (715001118) с лебедками Warn.
- Исключительно для использования с синтетическими тросами лебедки.

С лебедкой Warn

705204567



ПРОВОДНОЙ ПУЛЬТ ДИСТАНЦИОННОГО УПРАВЛЕНИЯ ЛЕБЕДКОЙ

- Данный комплект позволяет владельцам использовать проводной пульт дистанционного управления лебедкой.
- Используется совместно с переключателем на руле. Базовая модель лебедки и проводной пульт дистанционного управления лебедкой приобретаются по отдельности.
- Соответствует требованиям ЕС.

Для лебедок Can-Am HD

Требуется пульт дистанционного управления (715007050) и разъем подключения.

715006504

Лебедка Warn

Для использования пульта дистанционного управления на мотовездеходе с установленной на заводе лебедкой требуется комплект проводов (710001023).

710001002



БЕСПРОВОДНОЙ ПУЛЬТ ДИСТАНЦИОННОГО УПРАВЛЕНИЯ ЛЕБЕДКОЙ

- Быстро устанавливаемая система благодаря наличию комплекта проводов со встроенной антенной и всего необходимого крепежа.
- Данная система позволяет управлять лебедкой в радиусе 15,2 м, увеличивая ваши возможности по вытаскиванию мотовездехода.
- Все компоненты системы водонепроницаемы.

С лебедкой Warn

715002542



КОМПЛЕКТ ПРОВОДОВ ДЛЯ УСТАНОВКИ ЛЕБЕДКИ

- (без изображения)
- Необходим для установки лебедки на модели Base и DPS.

Maverick Trail, Maverick Sport, Maverick Sport MAX

715003777

СИНТЕТИЧЕСКИЙ ТРОС ЛЕБЕДКИ

- Синтетический трос для лебедки Warn длиной 15,2 м и диаметром 5,5 мм.
- При замене троса лебедки Warn на синтетический требуется установка направляющего клюза (715006426). Это позволит предотвратить его повреждение и преждевременный износ.

С лебедкой Warn

715001118

- Синтетический трос для лебедок длиной 15,2 м и диаметром 4,8 мм.
- При замене троса лебедки на синтетический требуется установка направляющего клюза (715006426). Это позволит предотвратить его повреждение и преждевременный износ.

Для лебедок Can-Am HD

715006430



ЗАПАСНОЙ ТРОС ЛЕБЕДКИ

- Трос длиной 16,8 м и диаметром 5,5 мм для лебедки Warn.
- Стальной трос длиной 14,3 м и диаметром 6,3 мм.
- Тяговая нагрузка — 2041 кг.

С лебедкой Warn

715001117

Для лебедок Can-Am HD

705014978



УДЛИНИТЕЛЬ СИНТЕТИЧЕСКОГО ТРОСА

- Легкий удлинитель троса сечением 6,3 мм прост в обращении и не будет производить шум при транспортировке в багажнике.
- Легко подсоединяется к тросу лебедки, увеличивая его длину на 15,2 м.
- Усилие на разрыв — 2041 кг.

Maverick Trail, Maverick Sport, Maverick Sport MAX

715001120



ПЕРЕДНИЙ БУКСИРОВОЧНЫЙ КРЮК X RC / X MR

- Надежная точка для крепления буксировочного троса.
- Позволяет присоединить большинство строп и крюков.
- Выполнен из прочной стальной пластины 3 мм и стального прутка 11 мм.
- Стандартное оборудование для моделей Maverick X rc и X mr.

Maverick Trail, Maverick Sport, Maverick Sport MAX

715005229



ПЕРЕДНЕЕ ТЯГОВО-СЦЕПНОЕ УСТРОЙСТВО

- Усиленное ТСУ 5 см с допустимым усилием 680 кг.
- Идеально подходит для точной буксировки в ограниченном пространстве.

Maverick Trail, Maverick Sport, Maverick Sport MAX

715003642





НЕБЫВАЛОЕ СЦЕПЛЕНИЕ С ДОРОГОЙ

Только для Can-Am: преодолите любое бездорожье с помощью предлагаемой для техники Can-Am системы полного привода Smart-Lok.

Smart-Lok — самая передовая система управления дифференциалом. Представляет собой передний дифференциал с возможностью полной блокировки на ходу и автоматическими режимами с электронным управлением, обеспечивающий максимальное сцепление с дорогой в любых условиях.

1 НАЧНИТЕ С ДИФФЕРЕНЦИАЛА SMART-LOK

ДИФФЕРЕНЦИАЛ SMART-LOK™

- Smart-Lok™ является эксклюзивной технологией Can-Am и представляет собой передний дифференциал с возможностью полной блокировки на ходу и автоматическими режимами с электронным управлением.
- Выберите настройки дифференциала в соответствии с условиями движения: «2 x 4» — для привода только на задние колеса, «4 x 4, блокировка переднего дифференциала» — для полного привода с полной блокировкой или «интеллектуальные режимы 4 x 4», которые используют предустановленные интеллектуальные калибровки для выбранного вами типа движения.
- Используются сигналы от различных источников, «интеллектуальные режимы» мгновенно задействуют блокировку при нужной нагрузке в нужный момент, чтобы обеспечить максимальное сцепление с дорогой, сохраняя маневренность на низкой скорости и давая уверенность водителю.
- Комплект Smart-Lok стандартно поставляется с режимом «Бездорожье».
- Режимы «Грязь», «Камни» и «Бездорожье Актив» можно добавить, установив дополнительный модуль интеллектуальных режимов (приобретается отдельно) для тонкой настройки работы трансмиссии.
- Для установки необходимы полуоси Performance (2x) и комплект переднего дифференциала.

Maverick Trail, Maverick Sport, Maverick Sport MAX

705402371

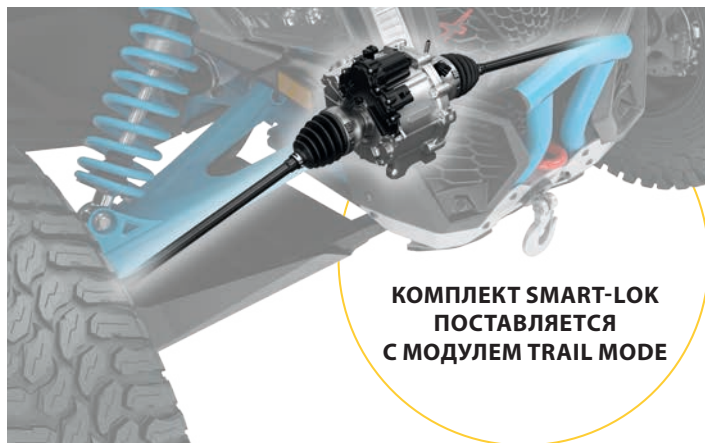

**КОМПЛЕКТ SMART-LOK
ПОСТАВЛЯЕТСЯ
С МОДУЛЕМ TRAIL MODE**



2 ПРИОБРЕТИТЕ УСТАНОВОЧНЫЙ КОМПЛЕКТ SMART-LOK И ПОЛУОСИ PERFORMANCE

Оба эти компонента необходимы для установки комплекта переднего дифференциала Smart-Lok™.

УСТАНОВОЧНЫЙ КОМПЛЕКТ SMART-LOK™

(без изображения)

- Включает в себя весь необходимый крепеж и проводку для установки дифференциала Smart-Lok.

Maverick Trail, Maverick Sport, Maverick Sport MAX

715005330



КОМПЛЕКТ ПОЛУОСИ PERFORMANCE

- Высокоэффективная конструкция идеально подходит для внедорожной эксплуатации, поскольку способна передавать на колеса высокой момент, необходимый для гонок, а также для движения в дюнах или по пустыни.
- В состав комплекта входят ШРУСы, ось и пыльники, выполненные с учетом геометрии подвески вашего мотовездехода Can-Am.

Maverick Trail

705402423

Maverick Sport, Maverick Sport MAX

705402281





СПОРТИВНЫЕ АКСЕССУАРЫ
И ДОПОЛНИТЕЛЬНОЕ ОБОРУДОВАНИЕ

АКСЕССУАРЫ И ДОПОЛНИТЕЛЬНОЕ
ОБОРУДОВАНИЕ

3 ВЫПОЛНИТЕ ТОНКУЮ НАСТРОЙКУ, ИСХОДЯ ИЗ УСЛОВИЙ ДВИЖЕНИЯ, С ПОМОЩЬЮ МОДУЛЕЙ ИНТЕЛЛЕКТУАЛЬНЫХ РЕЖИМОВ (ОПЦИЯ)

Эти модули позволяют добавить интеллектуальные режимы **Грязь**, **Камни** или **Бездорожье Актив** на мотовездеходы, оснащенные комплектом дифференциала Smart-Lok™. Единовременно можно использовать только один из модулей интеллектуальных режимов.

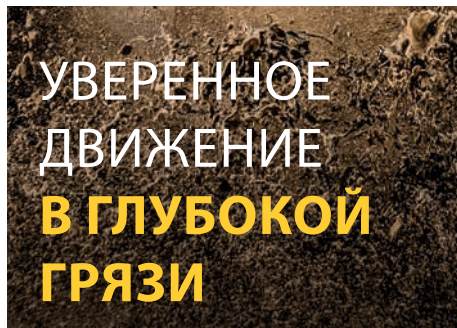

УВЕРЕННОЕ
ДВИЖЕНИЕ
В ГЛУБОКОЙ
ГРЯЗИ

- Создан для обеспечения надежного сцепления в самой глубокой грязи.
- При превышении крутящего момента двигателя и/или обнаружении пробуксовки колес Smart-Lok™ включит полную блокировку передней оси.
- Система будет оставаться в состоянии блокировки, пока не будет сброшен газ.

МОДУЛЬ ИНТЕЛЛЕКТУАЛЬНОГО РЕЖИМА «ГРЯЗЬ»

Модели с дифференциалом Smart-Lok™
715005282

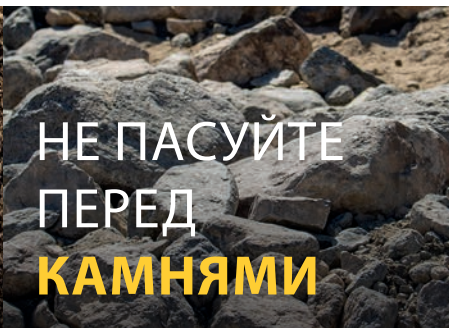

НЕ ПАСУЙТЕ
ПЕРЕД
КАМНЯМИ

- Создан для облегчения преодоления сложных препятствий в виде камней.
- При обнаружении высокого крутящего момента двигателя при низкой скорости мотовездехода Smart-Lok™ будет все больше блокировать передний дифференциал, причем блокировка сохранится до тех пор, пока не будет сброшен газ, чтобы предотвратить проскальзывание колес и чтобы обеспечить оптимальную передачу тягового усилия колес.
- Постепенное включение блокировки обеспечивает более легкое руление при маневрировании на мотовездеходе.

МОДУЛЬ ИНТЕЛЛЕКТУАЛЬНОГО РЕЖИМА «КАМНИ»

Модели с дифференциалом Smart-Lok™
715005283

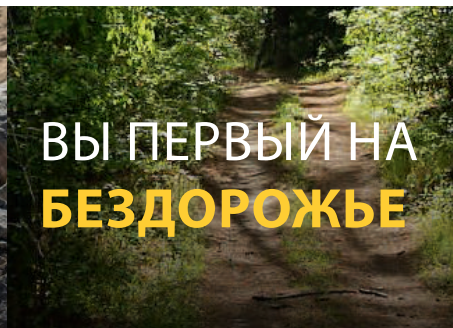

ВЫ ПЕРВЫЙ НА
БЕЗДОРОЖЬЕ

- Создан для агрессивного вождения с высочайшей точностью прохождения поворотов.
- При обнаружении высокого крутящего момента двигателя и/или при увеличении скорости мотовездехода Smart-Lok™ будет все больше блокировать передний дифференциал, причем блокировка сохранится до тех пор, пока не будет сброшен газ или не будет снижена скорость.
- Постепенное включение блокировки обеспечивает уменьшение усилия на рулевом колесе.

МОДУЛЬ ИНТЕЛЛЕКТУАЛЬНОГО РЕЖИМА «БЕЗДОРОЖЬЕ АКТИВ»

Модели с дифференциалом Smart-Lok™
715005284



СЪЕМНЫЙ ГЛУШИТЕЛЬ СИСТЕМЫ ВЫПУСКА YOSHIMURA

- Разработан в сотрудничестве с компанией Yoshimura.
- Изготовлен из нержавеющей стали марки AISI 304 (08X18H10).
- Спортивный звук выхлопа, но при этом данный глушитель легче штатного.
- Искрогаситель сертифицирован службой леса США/Министерством сельского хозяйства США (USDF/USDA).
- Соответствует требованиям EPA.
- Не соответствует требованиям ЕС.

Maverick Trail, Maverick Sport
(кроме моделей с двигателем 1000R)

715003716

Maverick Sport (с двигателем 1000R), Maverick Sport MAX
715004452



ЗВУК, СТИЛЬ,
ДИЗАЙН — ГЛУБОКИЙ
РОКОТ ЭКСКЛЮЗИВНОГО
ГЛУШИТЕЛЯ YOSHIMURA
НЕ СРАВНИТСЯ НИ С ЧЕМ.

АВАРИЙНЫЙ КОМПЛЕКТ

- Содержит все необходимое оборудование и предметы, чтобы успешно преодолеть большинство неблагоприятных ситуаций, которые могут возникнуть во время активного отдыха.
- Включает в себя: провода для прикуривания, электрический компрессор для подкачки шин, ремонтный комплект для шин, аптечку первой помощи, такелажную стропу с храповиком, скотч, буксировочный трос с нагрузкой до 1500 кг, пластиковые стяжки, ветошь.

Maverick Trail, Maverick Sport, Maverick Sport MAX

715006102



Некоторые из представленных моделей могут быть недоступны или не сертифицированы в вашей стране. Для получения актуальной информации обратитесь к своему дилеру BRP.

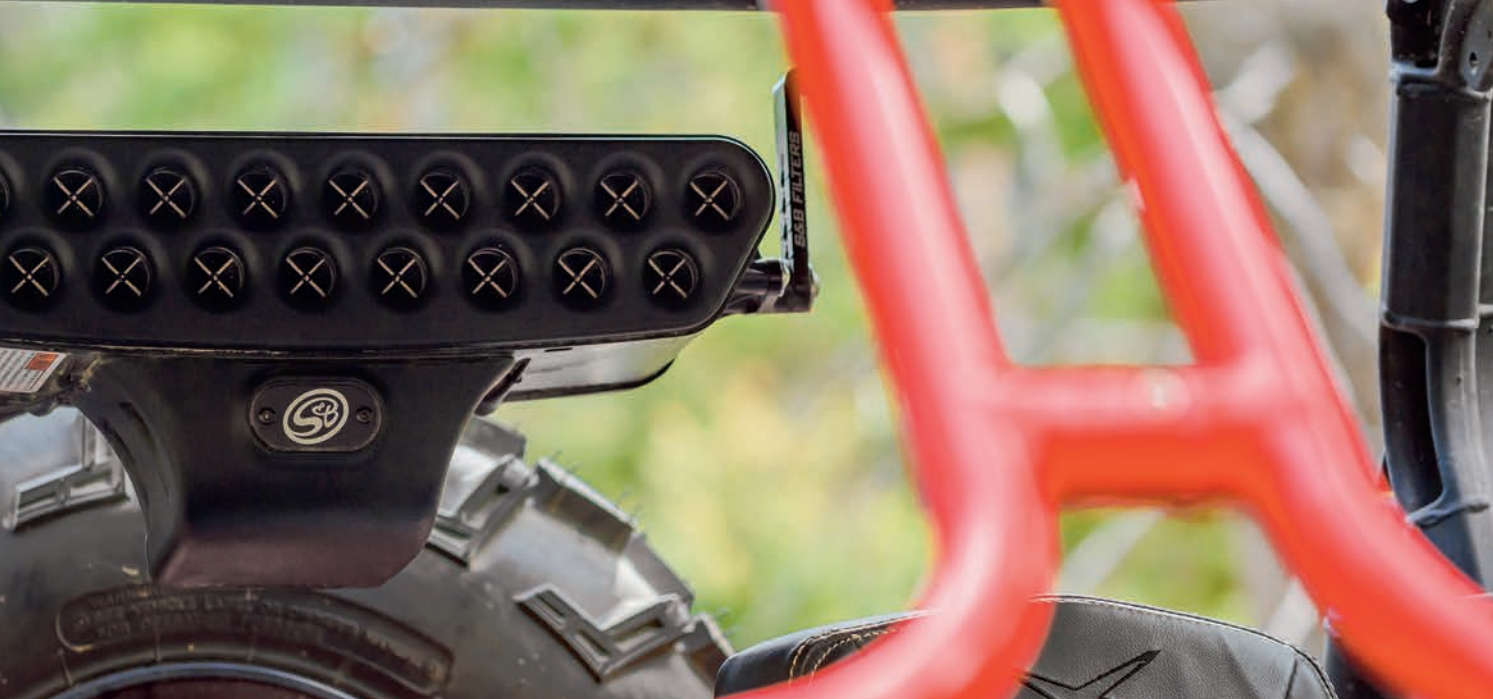

КОМПЛЕКТ ШНОРКЕЛЕЙ

- Комплект для выноса отверстий системы впуска воздуха для двигателя и вариатора. Предотвращает попадание воды в двигатель при преодолении водных преград.
- Несовместим с предварительным циклонным фильтром S&B, поворотной платформой LinQ, защитой заднего пространства кабины Lonestar Racing и всеми задними панелями и окнами.
- Стандартное оборудование для моделей Maverick Sport X mr.
- Не соответствует требованиям ЕС.

Maverick Trail, Maverick Sport, Maverick Sport MAX

715003705



ПРЕДВАРИТЕЛЬНЫЙ ЦИКЛОННЫЙ ФИЛЬТР S&B

- Использует вихревые генераторы для удаления приблизительно 94 % пыли, снега и песка, не пропуская их в корпус воздушного фильтра.
- Поддерживает мощные характеристики и защищает двигатель, значительно увеличивая срок службы воздушного фильтра.
- Устанавливается на каркас безопасности с помощью регулируемых хомутов.
- Несовместим с задним окном и крышкой багажника All-Terrain.

Maverick Sport (с двигателем 1000R), Maverick Sport MAX

715004902

Maverick Trail, Maverick Sport (кроме моделей с двигателем 1000R)

715004422



Новинка ПРЕДВАРИТЕЛЬНЫЙ ФИЛЬТР ДЛЯ ШНОРКЕЛЯ

- Предварительный фильтр предназначен специально для шноркелей.
- Увеличивает уровень защиты двигателя при движении в сложных условиях.
- Препятствует быстрому загрязнению воздушного фильтра.
- Фильтр задерживает частицы крупнее 0,13 мм.
- Наличие фильтра предварительной очистки необходимо для сохранения гарантии на мотовездеход при установке гусеничных систем.

Maverick Sport, Maverick Sport MAX, Maverick Trail

715005598



КОМПЛЕКТ ПРЕДВАРИТЕЛЬНОГО ФИЛЬТРА ДВИГАТЕЛЯ И ВАРИАТОРА

(без изображения)

- Обеспечивает дополнительную защиту двигателя и вариатора при движении в сложных условиях.
- Фильтр удерживает частицы крупнее 0,1 мм.
- Водозащитная сетка.
- Требуется для сохранения гарантийной защиты BRP на мотовездеход при установке комплекта гусениц.
- Рекомендуется для вождения в зимних условиях.

Maverick Trail, Maverick Sport, Maverick Sport MAX

715004290

Новинка КОМПЛЕКТ УСИЛЕННЫХ ПРУЖИН

- Этот набор усиленных пружин увеличивает жесткость вашей подвески.
- Эффективно уменьшает провисание мотовездехода при высоких нагрузках на амортизаторы во время выполнения тяжелых работ, таких как уборка снега, перевозка или буксирование тяжелых грузов.
- В комплект входят 4 пружины.

Maverick Trail

715004961



ПОРОЛОНОВЫЙ ВОЗДУШНЫЙ ФИЛЬТР ОТ TWIN AIR

- Лучший выбор для самых сложных условий эксплуатации.
- Многоступенчатая фильтрация через промасленный фильтрующий поролон обеспечивает мощный воздушный поток и превосходное удаление пыли.
- Фильтр можно промывать и использовать повторно.

Maverick Trail, Maverick Sport (кроме моделей с двигателем 1000R)

715003630

Maverick Sport, Maverick Sport Max (модели с двигателем 1000R)

715002895



ЧЕХЛЫ НА АМОРТИЗАТОРЫ

(без изображения)

- Мягкие чехлы на амортизаторы с вентиляционными отверстиями.
- Предотвращают попадание пыли и грязи в амортизаторы, снижая вероятность их повреждения.
- В комплект поставки входят два изделия.

Maverick Sport, Maverick Sport MAX

715002368



Каждая гусеничная система предназначена для конкретной цели, но при этом отлично подходит как для работы, так и для активного отдыха. Езда по сугробам, гонки по бездорожью или перевозка грузов — чем бы вы ни занимались, с гусеницами Apache вы будете практически парить над поверхностью.



**ТОЧНОСТЬ
ИЗГОТОВЛЕНИЯ
И СОВМЕСТИМОСТЬ**



**КАЧЕСТВО
И НАДЕЖНОСТЬ**



**СТИЛЬ
И ДИЗАЙН**



**ГУСЕНИЦЫ ДЛЯ ЗИМНЕЙ
ЭКСПЛУАТАЦИИ**

ВСЕСЕЗОННЫЕ ГУСЕНИЦЫ

СНЕГ

**РАЗНЫЕ
УСЛОВИЯ**

APACHE BACKCOUNTRY

НАСЛАДИТЕСЬ ЗИМОЙ ПО ПОЛНОЙ. ВАС ЖДЕТ ЕЗДА БЕЗ КОМПРОМИССОВ С ГУСЕНИЧНЫМИ КОМПЛЕКТАМИ APACHE BACKCOUNTRY ПОВЫШЕННОЙ ПРОХОДИМОСТИ. ГЛУБОКИЙ СНЕГ — ИХ СТИХИЯ: РАБОТАЙТЕ И ВЕСЕЛИТЕСЬ В СВОЕ УДОВОЛЬСТВИЕ, А СУГРОБЫ БОЛЬШЕ НЕ ПОМЕХА.

Стр. 63

APACHE 360 LT

Эти комплекты гусениц позволяют увеличить дорожный просвет и площадь контакта с опорной поверхностью. Адаптируйте гусеницы своего мотовездехода под дорожные условия и цель поездки с помощью систем Apache 360 LT — оптимального решения для эксплуатации круглый год.

Стр. 64

ГУСЕНИЦЫ ДЛЯ ЗИМНЕЙ ЭКСПЛУАТАЦИИ

АРАШЕ BACKCOUNTRY

ЭТОЙ ЗИМОЙ
ПОЛНОСТЬЮ РАСКРОЙТЕ
ПОТЕНЦИАЛ СВОЕГО
CAN-AM И РЕАЛИЗУЙТЕ
ВСЕ СВОИ ЗАТЕИ.

Не ограничивайте себя. Исследуйте заповедные уголки, испытайте радость скоростной езды на свежем морозном воздухе. Теперь технология, используемая в наших прославленных снегоходах, доступна и вам. Благодаря увеличенной площади контактного пятна с поверхностью и более агрессивному дизайну гусеницы, обеспечивающими эффективное движение по снегу, вы раздвинете границы

ГАРАНТИЯ 1 ГОД

ЭФФЕКТИВНАЯ
КОНСТРУКЦИЯ РАМЫ
И НАПРАВЛЯЮЩЕЙ
ОБЕСПЕЧИВАЕТ
РАВНОМЕРНОЕ
РАСПРЕДЕЛЕНИЕ
ВЕСА НА СНЕГУ

УВЕЛИЧЕННЫЙ НА 16,2 СМ
ДОРОЖНЫЙ ПРОСВЕТ.

АГРЕССИВНЫЙ ДИЗАЙН
ГУСЕНИЦЫ С ГРУНТОЗАЦЕПАМИ
ВЫСОТОЙ 5 СМ СОЗДАЕТ
МАКСИМАЛЬНОЕ ТЯГОВОЕ
УСИЛИЕ.

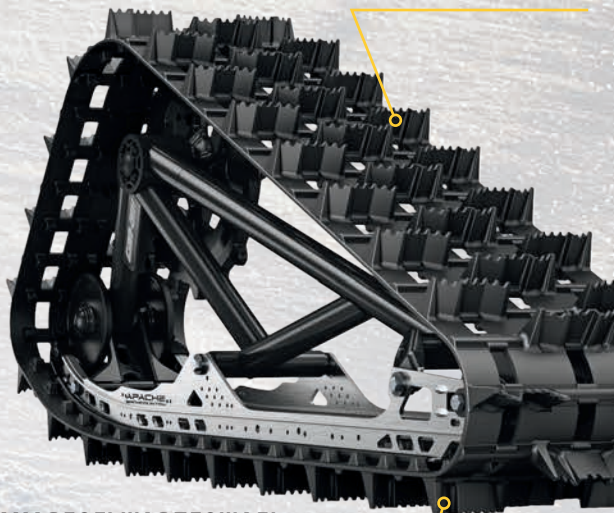

САМАЯ БОЛЬШАЯ ПЛОЩАДЬ
ПЯТНА КОНТАКТА: НА 23 %
БОЛЬШЕ, ЧЕМ У АРАШЕ 360 LT

ГУСЕНИЧНАЯ СИСТЕМА АРАШЕ BACKCOUNTRY

- Конструкция гусениц обеспечивает минимальную величину удельного давления на поверхность, а также превосходные эксплуатационные характеристики при движении по глубокому снегу.
- Площадь пятна контакта на 23 % больше, чем у Apache 360 LT.
- Впечатляющее увеличение дорожного просвета на 18 см обеспечивает отличную проходимость в глубоком снегу.
- Для максимального сцепления с заснеженной поверхностью используются особый рисунок гусеницы и грунтозацепы высотой 5 см.
- Необходимы установочный комплект Apache Backcountry, модуль DPS для гусеничной системы (715004707) (см. стр. 64) и комплект предварительного фильтра двигателя и вариатора (715004290).
- Только для зимней эксплуатации.

Maverick Trail, Maverick Sport, Maverick Sport MAX
715005247

МОНТАЖНЫЙ КОМПЛЕКТ АРАШЕ BACKCOUNTRY

(без изображения)

- Необходим для установки гусеничного комплекта Apache Backcountry.
- Модуль DPS и фильтр предварительной очистки в комплект поставки не входят.
- Несовместим с передней и задней защитой из ВМПЭ для А-образных рычагов подвески.

Maverick Trail
715004285

Maverick Sport, Maverick Sport MAX
715004834

СКРЕБКИ НА НАПРАВЛЯЮЩИЕ

- Обеспечивают дополнительную смазку при движении по льду или плотному снегу.
- Легкие и компактные. Крепятся на направляющие.
- Подпружиненная конструкция позволяет двигаться задним ходом без риска повредить скребки.
- При необходимости легко убираются.

Гусеничная система Apache Backcountry
860201728



КОМПЛЕКТ НАТЯЖИТЕЛЯ ГУСЕНИЦЫ

- Уменьшает силу сопротивления при движении по заснеженной поверхности.
- В комплект поставки входят два катка, кронштейны и крепеж.
- На каждую из задних гусениц можно установить до двух комплектов.
- Продлевает срок службы направляющих гусеницы при эксплуатации в условиях плотного снега.

Гусеничная система Apache Backcountry (только для задних гусениц)
860201230 • 141 мм



НАПРАВЛЯЮЩИЕ ГУСЕНИЦЫ СО ВСТАВКАМИ ИЗ МАТЕРИАЛА VESPEL

- Для уменьшения трения используются вставки из материала Vespel производства DuPont.
- Продолжительный срок службы.
- Направляющие можно подрезать

Гусеничная система Apache Backcountry
503194815

- до необходимой длины.
- Для комплектации квадроицкла необходимо 8 штук.
- Приобретается отдельно.



ВСЕСЕЗОННЫЕ ГУСЕНИЦЫ

АРАШЕ 360 LT

У ПРИРОДЫ НЕТ
ПЛОХОЙ ПОГОДЫ:
РАБОТАЙТЕ ИЛИ
ЗДОРОВО ПРОВОДИТЕ
ВРЕМЯ ВСЬ ГОД.

Теперь рельеф местности и сезонные изменения климата станут для вас простыми условностями благодаря комплекту гусениц Apache 360 LT. Специальная конструкция обеспечивает превосходное сцепление с дорогой и позволяет перевозить тяжелые грузы по рыхлой поверхности. Подходят для круглогодичного использования на мотовездеходах и квадроциклах. Созданы для сложных задач.

ГАРАНТИЯ 2 ГОДА

УВЕЛИЧЕННЫЙ НА 11,4 СМ
ДОРОЖНОЙ ПРОСВЕТ.

БЫСТРАЯ
И ПРОСТАЯ
УСТАНОВКА.



УНИКАЛЬНАЯ СИСТЕМА
РЕГУЛИРОВКИ ПЛОЩАДИ
КОНТАКТНОГО ПЯТНА ПОЗВОЛЯЕТ
ИСПОЛЬЗОВАТЬ ГУСЕНИЧНЫЙ
КОМПЛЕКТ В САМЫХ СЛОЖНЫХ
УСЛОВИЯХ В ТЕЧЕНИЕ ВСЕГО ГОДА.



НАНЕСЕНИЕ НА УСИЛЕННЫЕ ЛИТЫЕ КАТКИ СЛОЯ
РЕЗИНЫ, А ТАКЖЕ ОРИГИНАЛЬНОЕ РАСПОЛОЖЕНИЕ
САМИХ КАТКОВ ПОЗВОЛИЛО НЕ ТОЛЬКО СНИЗИТЬ
ВОЗДЕЙСТВИЕ СИЛЫ ТРЕНИЯ И ВИБРАЦИИ, НО И
ПОВЫСИТЬ НАДЕЖНОСТЬ СИСТЕМЫ.

ОБЩАЯ ПЛОЩАДЬ
КОНТАКТНОЙ
ПОВЕРХНОСТИ 14 784 СМ²

ГУСЕНИЧНАЯ СИСТЕМА АРАШЕ 360 LT

- Многофункциональные гусеницы, предназначенные для эксплуатации в условиях тяжелых нагрузок, допускают установку на большинство мотовездеходов Can-Am.
- Регулировка площади контакта гусеницы для более эффективной работы на пересеченной местности.
- Средняя величина дорожного просвета увеличена на 11,44 см.
- Грунтозацепы высотой 2,5 см на передних гусеницах и 3,2 см на задних.
- Необходимы установочный комплект Apache Backcountry, модуль DPS для гусеничной системы (715004707) и комплект предварительного фильтра двигателя и вариатора (715004290).

Maverick Trail, Maverick Sport, Maverick Sport MAX
715005103

УСТАНОВОЧНЫЙ КОМПЛЕКТ АРАШЕ 360 LT

(без изображения)

- Требуется для установки гусеничной системы Apache 360 LT.
- Модуль DPS и фильтр предварительной очистки в комплект поставки не входят.

Maverick Trail
715004833

Maverick Sport, Maverick Sport MAX (кроме моделей X mr и X rc)
715004755

Требуется для установки гусеничных систем Apache Backcountry и Apache 360 LT.

Новинка ПРЕДВАРИТЕЛЬНЫЙ ФИЛЬТР ДЛЯ ШНОРКЕЛЯ

- Предварительный фильтр предназначен специально для шноркеля.
- Увеличивает уровень защиты двигателя при движении в сложных условиях.
- Препятствует быстрому загрязнению воздушного фильтра.
- Фильтр задерживает частицы крупнее 0,13 мм.
- Наличие фильтра предварительной очистки необходимо для сохранения гарантии на мотовездеход при установке гусеничных систем.

Maverick Sport, Maverick Sport MAX, Maverick Trail
715005598



КОМПЛЕКТ ПРЕДВАРИТЕЛЬНОГО ФИЛЬТРА ДВИГАТЕЛЯ И ВАРИАТОРА

(без изображения)

- Обеспечивает дополнительную защиту двигателя и вариатора при движении в сложных условиях.
- Фильтр удерживает частицы крупнее 0,1 мм.
- Водозащитная сетка.
- Требуется для сохранения гарантийной защиты BRP на мотовездеход при установке комплекта гусениц.
- Рекомендуется для вождения в зимних условиях.

Maverick Trail, Maverick Sport, Maverick Sport MAX
715004290

МОДУЛЬ DPS ДЛЯ ГУСЕНИЧНОЙ СИСТЕМЫ

(без изображения)

- Инновационный модуль рулевого управления с динамическим усилением (DPS) обеспечивает точность показаний спидометра и оптимизирует работу усилителя рулевого управления, делая проще вождение и управление гусеницами.
- Требуется для установки гусеничных систем Apache.

Maverick Trail, Maverick Sport, Maverick Sport MAX
715004707

Некоторые из представленных моделей могут быть недоступны или не сертифицированы в вашей стране. Для получения актуальной информации обратитесь к своему дилеру BRP.

PROMOUNT — PLOWS



ТОЧНОСТЬ
ИЗГОТОВЛЕНИЯ
И СОВМЕСТИМОСТЬ



КАЧЕСТВО
И НАДЕЖНОСТЬ



СТИЛЬ
И ДИЗАЙН

Новая линейка ProMount создавалась в расчете как на профессионалов, так и на любителей, желающих увеличить возможности своей техники. Созданы для максимально эффективной работы: Can-Am полностью переосмыслил концепцию снегоуборочного отвала — от рамы до ножей.



САМАЯ ЭФФЕКТИВНАЯ СИСТЕМА КРЕПЛЕНИЯ

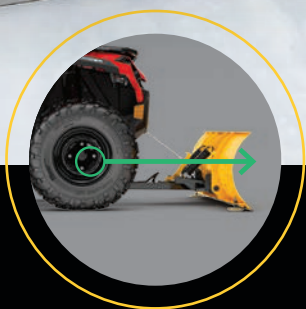

Монтажная пластина крепится к днищу, обеспечивая оптимальный угол атаки и максимальное толкающее усилие.

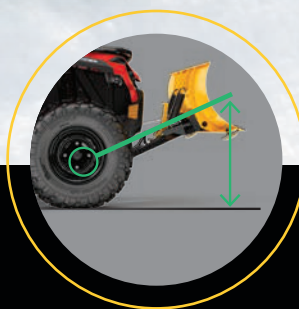

Переднее размещение рамы обеспечивает максимальную высоту подъема.



Низкопрофильная монтажная пластина не уменьшает дорожный просвет и поэтому подходит для круглогодичного использования.

СОЕДИНЕНИЕ В ОДИН ЩЕЛЧОК

Отвал Can-Am ProMount устанавливается всего за **ЧЕТЫРЕ ПРОСТЫХ ШАГА** и позволяет быстро справиться с сугробами. Минимум усилий — максимальный результат.



1 Разместите мотовездеход прямо напротив отвала.



2 Подсоедините трос лебедки к отвалу с помощью роликовой направляющей.



3 Поднимайте отвал до защелкивания на монтажной пластине.



4 Снимите трос лебедки с направляющей. Можно начинать работу.

CAN-AM PROMOUNT

СТАЛЬНЫЕ СНЕГОУБОРОЧНЫЕ ОТВАЛЫ

Обратитесь к своему дилеру, чтобы подобрать подходящий размер отвала. Отвалы ProMount изготовлены из стали толщиной 2,66 мм и обеспечивают эффективную уборку снега. Широкий размерный ряд, позволяющий выбрать наиболее подходящий вариант для работы.

КОМПЛЕКТЫ СНЕГОУБОРОЧНЫХ ОТВАЛОВ CAN-AM PROMOUNT ИЗ СТАЛИ

Включает в себя следующее.

- Стальной отвал Can-Am ProMount
- Быстросъемную раму
- Монтажную пластину

ОТВАЛ 137 CM

Maverick Trail

- 715005200 • Черный
- 715005428 • Желтый

ОТВАЛ 152 CM

Maverick Trail, Maverick Sport.

Maverick Sport MAX

- 715005201 • Черный
- 715005434 • Желтый

ОТВАЛ 168 CM

Maverick Trail, Maverick Sport.

Maverick Sport MAX

- 715005427 • Черный
- 715005435 • Желтый



СТАЛЬНЫЕ ОТВАЛЫ CAN-AM PROMOUNT

- Отвалы можно приобрести отдельно и составить свой комплект.
- Совместимы с дополнительным оборудованием Can-Am ProMount для дальнейшего расширения функционала отвалов (за исключением некоторых аксессуаров, не совместимых со снегоуборочным отвалом с шириной лезвия 137 см).

ОТВАЛ 137 CM

- Несовместимы с ножами и расширителями отвалов ProMount и боковыми маркерами.
- При расположении под углом отвал счищает полосу шириной 127 см.
- Высота отвала 37 см.

Подходит для рамы ProMount

- 715004472 • Черный
- 715005316 • Желтый

ОТВАЛ 152 CM

- При расположении под углом отвал счищает полосу шириной 137 см.
- Высота отвала 43 см.

Подходит для рамы ProMount

- 715004202 • Черный
- 715005317 • Желтый

ОТВАЛ 168 CM

- При расположении под углом отвал счищает полосу шириной 152 см.
- Высота отвала 43 см.

Подходит для рамы ProMount

- 715006337 • Черный
- 715006338 • Желтый

Новинка

ОТВАЛ 183 CM

- При расположении под углом отвал счищает полосу шириной 168 см.
- Высота отвала 43 см.

Подходит для рамы ProMount

- 715004474 • Черный
- 715006021 • Желтый



Некоторые из представленных моделей могут быть недоступны или не сертифицированы в вашей стране. Для получения актуальной информации обратитесь к своему дилеру BRP.

CAN-AM PROMOUNT

СНЕГОУБОРОЧНЫЕ ОТВАЛЫ FLEX2

Конструкция из ВМПЭ (высокомолекулярного полиэтилена) повышает надежность и ударопрочность отвалов Flex2, а также усиливает их антикоррозийные свойства и устойчивость к деформациям. Непреклонен в работе, гибко подходит к препятствиям. Упростите уборку снега с отвалом Flex2.

КОМПЛЕКТ СНЕГОУБОРОЧНОГО ОТВАЛА CAN-AM PROMOUNT FLEX2

Включает в себя следующее.

- Отвал Can-Am ProMount Flex2
- Быстроръемную раму
- Монтажную пластину

ОТВАЛ 152 CM

Maverick Trail, Maverick Sport, Maverick Sport MAX

■ 715005202 • Черный



ОТВАЛЫ CAN-AM PROMOUNT FLEX2

- Отвалы можно приобрести отдельно и составить свой комплект.
- Совместимы с дополнительным оборудованием Can-Am ProMount для дальнейшего расширения функционала отвалов.

ОТВАЛ 152 CM

- При расположении под углом отвал счищает полосу шириной 137 см.

Подходит для рамы ProMount

■ 715004203 • Черный

Новинка **ОТВАЛ 183 CM**

- При расположении под углом отвал счищает полосу шириной 168 см.

Подходит для рамы ProMount

■ 715004485 • Черный



**СОСТАВЬТЕ
СВОЙ
КОМПЛЕКТ**

Выберите тип и длину отвала для вашей рамы. **Рамы ProMount совместимы со всеми отвалами.**

ВАША РАБОТА, ВАШ ВЫБОР

Выберите высококачественные компоненты и соберите индивидуальное решение, в точности соответствующее поставленной задаче. Рама ProMount, монтажная пластина и отвал — универсальная система, адаптируемая к различным квадроциклам Can-Am и конкретным условиям эксплуатации.

БЫСТРОСЪЕМНАЯ РАМА CAN-AM PROMOUNT

- Усиленная трубчатая конструкция из стали выдерживает самые тяжелые нагрузки.
- Центральное расположение точки подъема обеспечивает максимальную тягу и толкающее усилие.
- Обеспечивает максимальную высоту подъема отвала.
- Оснащена саморегулирующейся системой быстрой установки, удобной педалью отсоединения отвала и эргономичной ручкой для корректировки угла отвала.
- Для продления срока службы троса лебедки рекомендуется использовать роликовую направляющую и ограничитель хода отвала.
- Для установки потребуется монтажная пластина Can-Am ProMount.
- Возможность поворота отвала влево/вправо (5 положений).
- Большой диаметр оси облегчает вращение отвала и не позволяет грязи и снегу скапливаться вокруг шарнирного узла.

Maverick Trail, Maverick Sport, Maverick Sport MAX

715004339



МОНТАЖНАЯ ПЛАСТИНА CAN-AM PROMOUNT

- Требуется для установки быстросъемной рамы Can-Am ProMount.
- Конструкция монтажной пластины предусматривает круглогодичное использование без ущерба для величины дорожного просвета.
- Подходит для моделей Maverick Trail и Maverick Sport с установленной защитой дна Can-Am и без нее.

Maverick Sport, Maverick Trail

715006360



УДЛИНИТЕЛЬ РАМЫ CAN-AM PROMOUNT

- Длина 30 см.

Maverick Trail, Maverick Sport, Maverick Sport MAX

715006257



АКСЕССУАРЫ И ДОПОЛНИТЕЛЬНОЕ ОБОРУДОВАНИЕ ДЛЯ СНЕГОУБОРОЧНЫХ ОТВАЛОВ CAN-AM PROMOUNT

1 БОКОВЫЕ МАРКЕРЫ CAN-AM PROMOUNT

- Служат для более точного определения ширины рабочей зоны отвала.
- Высота 60 см.
- В комплект поставки входят два изделия.
- Совместимы со стальными отвалами Can-Am ProMount и отвалами Flex2, как с установленными расширителями, так и без них (за исключением стальных отвалов Can-Am ProMount 137 см).

Maverick Trail, Maverick Sport, Maverick Sport MAX

715004206

2 СМЕННОЕ ПОЛИМЕРНОЕ ЛЕЗВИЕ CAN-AM PROMOUNT

- Не повреждает дорожное покрытие.

Maverick Trail, Maverick Sport, Maverick Sport MAX

137 см	152 см	168 см	183 см
715004480	715004481	715004482	715004483

Новинка



3 БОКОВЫЕ НОЖИ CAN-AM PROMOUNT

- Надежно удерживают снег в рабочей зоне отвала.
- Размеры: 43,2 x 33 см.
- В комплект поставки входят два изделия.
- Совместимы со стальными отвалами Can-Am ProMount и отвалами Flex2, как с установленными расширителями, так и без них (за исключением стальных отвалов Can-Am ProMount 137 см).

Maverick Trail, Maverick Sport, Maverick Sport MAX

715006258

4 РАСШИРИТЕЛИ ОТВАЛА CAN-AM PROMOUNT

- Позволяют увеличить ширину отвала на 8 см с каждой стороны.
- Совместимы с отвалами Can-Am ProMount (за исключением стальных отвалов Can-Am ProMount 137 см).
- Предусмотрена возможность установки сменного лезвия большей длины, что далее увеличивает рабочую зону.
- Совместимы со стальными отвалами Can-Am ProMount и отвалами Flex2 (за исключением стальных отвалов Can-Am ProMount 137 см).

Maverick Trail, Maverick Sport, Maverick Sport MAX

■ 715004205 • Черный

■ 715005319 • Желтый

Новинка СИСТЕМА РЕГУЛИРОВКИ ПОЛОЖЕНИЯ ОТВАЛА

- Превращает вашу систему отвала в устройство с удобным управлением с места водителя.
- Обеспечивает простое управление перемещением отвала (вверх/вниз и влево/вправо) с помощью джойстика.
- Управление одной рукой позволит вам полностью сконцентрироваться на выполнении задачи.

Подходит для рамы и отвала ProMount

715006022



РОЛИКОВАЯ НАПРАВЛЯЮЩАЯ ДЛЯ ИСПОЛЬЗОВАНИЯ СО СНЕГОУБОРОЧНЫМ ОТВАЛОМ

- Нижний ролик большего по сравнению с обычным диаметра снижает уровень износа троса при работе со снегоуборочным отвалом.
- Может использоваться со всеми отвалами ProMount.

Maverick Trail, Maverick Sport, Maverick Sport MAX

705009222



ОГРАНИЧИТЕЛЬ ХОДА ОТВАЛА

(без изображения)

- Позволяет контролировать натяжение троса при подъеме отвала на большую высоту.
- Защищает лебедку, раму отвала и мотовездеход от повреждений.
- Изменено место установки датчика для оптимального контроля высоты подъема.

Maverick Trail, Maverick Sport, Maverick Sport MAX

715006259

ТРАНСПОРТИРОВКА

ТРАНСПОРТИРОВОЧНЫЕ ЧЕХЛЫ

- Погодозащищенный чехол предотвращает повреждение мотовездехода при хранении и транспортировке.
- Прочная конструкция, выполненная из УФ-стойкого окрашенного в массе полиэфирного волокна.
- Мягкие вставки на внутренней поверхности чехла предотвращают истирание ветрового стекла и окрашенных панелей корпуса.
- Подверженные истиранию участки чехла дополнительно усилены двумя слоями ткани.
- Отверстие для доступа к крышке топливного бака.
- Быстрая и простая установка.
- Идеально подойдет к мотовездеходу как с установленным дополнительным оборудованием, так и без него.

Maverick Trail, Maverick Sport

715003706

Maverick Sport MAX

715005281



ВЫТЯЖНЫЕ СТРОПОВОЧНЫЕ РЕМНИ С ХРАПОВИКОМ И БОЛТОВЫМ КРЕПЛЕНИЕМ VOLT-ON

- Прекрасно подходят для перевозки спортивного мотовездехода или крепления груза.
- Легкий монтаж: крепятся болтами к любой плоской поверхности (например, к платформе или раме грузовика).
- Крепежный ремень 2,5 см x 1,8 м с усиленной прошивкой имеет рабочую нагрузку 226 кг; прочность на разрыв — 680 кг.
- Удобная выдвижная кнопка автоматически ослабляет, сматывает и убирает ремень, а храповой механизм плотно затягивает ремень, чтобы закрепить мотовездеход или груз.
- Резиновая рукоятка храповика обеспечивает надежный захват, а крючок имеет виниловое покрытие, не повреждающее поверхность, к которой производится крепление.
- В комплект поставки входят два изделия.

295100737



СТЯЖКИ

- Нагрузка до 181 кг.
- Стяжной ремень (2,5 см x 3 м) с логотипами Sea-Doo, Ski-Doo и Can-Am.
- Обрезиненная рукоятка фиксатора-трещотки.
- S-образные крюки с покрытием.
- Упаковка из 2 штук.

860200447 • Черный/Серый



ШИНЫ И ДИСКИ

ШИНЫ MAXXIS LIBERTY

- Созданы для активного вождения и для того, чтобы дать свободу движения на самых разнообразных типах поверхности.
- Превышают требования испытаний стандарта DOT.
- 8-слойные радиальные шины.
- Специальный состав резины обеспечивает отличное сцепление колес с дорогой и надежную управляемость.
- Высокая износостойкость протектора.

Maverick Sport X rc

28 x 10 x 14"

705402401

30 x 10 x 14"

705402143



ШИНЫ MAXXIS BIGHORN 2.0

Maverick Sport, Maverick Sport MAX

Передние • 27 x 9 x 12"

705401385

705401386 • ☹

Задние • 27 x 11 x 12"

705501817

705501818 • ☹



ШИНЫ CARLISLE ACT

Maverick Trail

Передние • 26 x 8 x 12"

705402313

Задние • 26 x 9 x 12"

705402314



ДИСКИ MAVERICK SPORT 12"

- Подходящие гайки: 250100184 (черные).
- Подходящие колпачки: 705400928.

Maverick Sport

Передние • 12 x 6"

Вылет = 41 мм

705401417

Задние • 12 x 7,5"

Вылет = 51 мм

705501853



ДИСКИ MAVERICK TRAIL DPS 12"

- Подходящие гайки: 250100184 (черные).
- Подходящие колпачки: 705400928.
- 12 x 6", вылет = 41 мм

Maverick Trail

705401417



ДИСКИ MAVERICK TRAIL 12"

- Подходящие гайки — 250100042.
- 12 x 6", вылет = 41 мм

Maverick Trail

705401217





ЭКИПИРОВКА





ЗАЩИТА И СТИЛЬНОЕ ДОПОЛНЕНИЕ
К ОБРАЗУ ПОКЛОННИКА CAN-AM.
ПРИВЛЕКАЙТЕ ВЗГЛЯДЫ ПОВСЮДУ.





Новинка КОФТА
НА МОЛНИИ

60% Хлопок, 40% Полиэстер
286709 • S-3XL
Серый (27),
Черный (90)

**Новинка** КОФТА
С КАПЮШОНОМ
CAN-AM

60% Хлопок,
40% Полиэстер
286708 • S-3XL
Хаки (05), Черный (90)

**РУБАШКА CAN-AM**

60% Хлопок, 40% Полиэстер
454074 • S-3XL
Хаки (05), Черный (90)

**Новинка** ФУТБОЛКА
ORIGINAL
С ДЛИННЫМИ
РУКАВАМИ

100% Хлопок
286717 • S-3XL
Белый (01), Зеленый (70)

**Новинка** ФУТБОЛКА
ORIGINAL

100% Хлопок
286712 • XS-3XL
Серый (27),
Черный (90)

**Новинка** ФУТБОЛКА
X-RACE

100% Хлопок
286714 • XS-3XL
Белый (01), Черный (90)

**Новинка** ФУТБОЛКА
INTRUSION

100% Хлопок
286716 • XS-3XL
Серый (27),
Зеленый (70), Черный (90)

**Новинка** ЖЕНСКАЯ
ФУТБОЛКА
ORIGINAL

95% Хлопок, 5% Спандекс
286715 • XS-2XL
Белый (01), Черный (90)

**Новинка** ЖЕНСКАЯ
ФУТБОЛКА
X-RACE

95% Хлопок,
5% Спандекс
286713 • XS-2XL
Зеленый (70), Черный (90)



ДЖЕРСИ ADVENTURE TEAM

- Быстросохнущая, антибактериальная, влагоотводящая ткань.
- Удлиненный крой спины для езды сидя.
- Сетчатые вентиляционные вставки в области подмышек.
- Не выцветающий на солнце рисунок, нанесенный методом сублимационной печати.

100 % Полиэстер

454072 • S-3XL

Красный (30), Желтый (96)



Новинка КЕПКА ORIGINAL

- Размер регулируется пластиковым ремешком зади.
- 100 % Хлопок

286707 • Один размер • Хаки (05), Черный (90)



Новинка КЕПКА CLASSIC

- Размер регулируется пластиковым ремешком зади.
- 100 % Хлопок

447702 • Один размер • Серый (09), Черный (90)



Новинка ДЖЕРСИ X-RACE

- Сверхлегкая быстросохнущая, антибактериальная, влагоотводящая ткань.
- Максимально дышащая сетчатая ткань.
- Удлиненный крой спины для езды сидя.
- Не выцветающий на солнце рисунок, нанесенный методом сублимационной печати.

100 % Полиэстер

286710 • S-3XL

Оранжевый (12), Зеленый (70)



Новинка КЕПКА X-RACE

- Сетка зади.
- Размер регулируется пластиковым ремешком зади.
- 55 % Хлопок, 45 % Полиэстер

286705 • Один размер • Оранжевый (12), Зеленый (70), Черный (90)



Новинка ЖЕНСКАЯ ДЖЕРСИ TEAM

- Полуприлегающий женственный крой.
- Быстросохнущая антибактериальная влагоотводящая ткань для удобства ношения.
- Сетчатые вентиляционные вставки в области подмышек.
- Не выцветающий на солнце рисунок, нанесенный методом сублимационной печати.

90 % Полиэстер, 10 % Спандекс

286711 • XS-2XL

Оранжевый (12), Зеленый (70)



Новинка КЕПКА INTRUSION С ПЛОСКИМ КОЗЫРЬКОМ

- Сетка зади.
- Размер регулируется пластиковым ремешком зади.
- 100 % Хлопок

286706 • Один размер • Черный (90)



ЗАЩИТНАЯ ЭКИПИРОВКА

КУРТКА MUD

- 100-процентный водонепроницаемый ПВХ.
- Термосварные швы.
- Вентиляционные вставки в области подмышек и спины.
- 2 кармана.
- Эластичные манжеты.
- Регулируемые шнурки в капюшоне и по нижнему краю куртки.

Поливинилхлорид (ПВХ)

286676 • S-2XL

Прозрачный (00), Черный матовый (93)



ШТАНЫ MUD

- Штаны для ношения поверх одежды, изготовлены из 100-процентного водонепроницаемого ПВХ.
- Термосварные швы.
- Удобное расположение вентиляционных отверстий.
- Боковые клапаны в нижней части штанин.

Поливинилхлорид (ПВХ)

286128 • S-2XL

Прозрачный (00), Черный матовый (93)





ENDURO

Создан для долгих поездок и захватывающих приключений.

ОСОБЕННОСТИ И ПРЕИМУЩЕСТВА

- В шлеме сочетаются возможность использования визора, спортивный дизайн и превосходные технические характеристики шлемов серии MX.
- Корпус изготовлен из усовершенствованного композитного пластика.
- Многопозиционный стойкий к царапинам визор с механизмом блокировки.
- Сменный выдвижной солнцезащитный визор.
- Съемный аэродинамический козырек.
- Очень удобные моющиеся подкладки Dri-Lex.
- Увеличенный дефлектор подбородка с вентиляцией.
- Регулируемая система вентиляции и воздуховодов.

ШЛЕМ EX-2 ENDURO

Корпус: композитный
из поликарбоната

448466 • XS-2XL • Черный
с рисунком (94)

DOT ECE22.05



XP-3

Сверхлегкий шлем в кроссовом стиле: универсальный шлем с превосходными эксплуатационными характеристиками, обеспечивает непревзойденную защиту и комфорт.

ОСОБЕННОСТИ И ПРЕИМУЩЕСТВА

- Ограниченная гарантия 4 года.
- Вес: ± 1380 грамм для размера L.
- Высококачественная конструкция корпуса с использованием сверхлегкого стеклопластика и подкладка из пенополистирола (EPS).
- Регулируемый козырек обеспечивает высокие аэродинамические характеристики.
- Специальная конструкция вентиляционной решетки из нержавеющей стали.
- В передней и задней части шлема установлена система вентиляции hi-max для максимального охлаждения.
- Съемный моющийся сменный влагоотводящий вкладыш CoolMax™.
- Легкий двойной ремешок для подбородка.
- Тройная сертификация: DOT, ECE и SNELL M2015.

Новинка ШЛЕМ XP-3 PRO CROSS X-RACE

Материал: стекловолокно
448612 • XS-2XL Серый (07),
Зеленый (70)

DOT Snell ECE22.05



XC-4

Этот шлем в стиле моделей для мотокросса сочетает в себе малый вес, комфорт и отличное соотношение цены и функциональных особенностей. Вы просто не сможете пройти мимо!

ОСОБЕННОСТИ И ПРЕИМУЩЕСТВА

- Ограниченная гарантия 4 года.
- Вес: ± 1420 грамм для размера L.
- На передней и задней части шлема установлена система вентиляции hi-max для максимального охлаждения.
- Конструкция корпуса с использованием сверхлегкого поликарбоната и внутренняя поверхность из ударопоглощающего материала.
- Регулируемый козырек.
- Съемный моющийся сменный влагоотводящий вкладыш.
- Зимний дефлектор дыхания (приобретается отдельно).
- Легкий ремешок с застежкой типа DD-Ring.

Новинка ШЛЕМ XC-4 CROSS TEAM

- Стойкий многоцветный рисунок с прозрачным защитным покрытием.
- Логотип Can-Am.

Материал: композитный из поликарбоната

448608 • XS-2XL

Серый (07), Красный (30)

DOT ECE22.05



ПРОТИВОПЫЛЕВЫЕ МАСКИ

- Легко заменяемые фильтрующие элементы задерживают 99,9 % пыли, частиц, пыльцы и запахов.
- Изготовлены из мягкого и прочного неопрена. Прекрасно подходят для использования со шлемом или очками.
- Размер XS/S подходит большинству детей и подростков 12 лет и младше, размер M/L подходит большинству пользователей, размер XL/2XL подходит крупным пользователям (107 кг и более).
- В комплект входят 2 сменных фильтрующих элемента и небольшая сумка для хранения.
- Возможность приобретения сменного фильтра (447719).

ПРОТИВОПЫЛЕВАЯ МАСКА CAN-AM ORIGIN

448524 • XS/S, M/L, XL/2XL • Черный с рисунком (94)



ВЕНТИЛИРУЕМАЯ ПРОТИВОПЫЛЕВАЯ МАСКА CAN-AM

448525 • XS/S, M/L, XL/2XL • Черный (90)



СИСТЕМЫ СВЯЗИ

BLUETOOTH-СИСТЕМА СВЯЗИ SENA 30K

- Bluetooth-гарнитура с поддержкой технологии Sena Mesh Intercom™.
- Система 30K имеет новую функцию быстрой зарядки. Всего 20 минут зарядки обеспечивают впечатляющие 5 часов использования Bluetooth-интеркома или 3 часа в режиме Mesh Intercom.
- Частота связи 2,4 ГГц; принципиально новый способ связи с другими водителями.
- Если один из участников групповой связи выходит за пределы расстояния связи, система Mesh Intercom интеллектуально поддерживает бесперебойную связь с остальной частью группы. Одновременно проводится активный поиск повторного соединения (на случай, если член группы появится в зоне действия).
- В режиме закрытой группы модель 30K может соединять в полнодуплексном режиме до 16 водителей в радиусе до 2 км.
- Используемая системой Sena 30K технология Audio Multitasking позволяет общаться с помощью технологии Adaptive Mesh-Networking, одновременно пользуясь функциями Bluetooth, такими как потоковая передача музыки со смартфона, выполнение телефонных звонков или прослушивание пошаговой GPS-навигации.

ОДИНАРНЫЙ КОМПЛЕКТ

448610 • Один размер • Черный (90)

ДВОЙНОЙ КОМПЛЕКТ

448611 • Один размер • Черный (90)



* Некоторые модели экипировки, аксессуаров и дополнительного оборудования могут быть недоступны или не сертифицированы в вашем регионе. Для получения актуальной информации обратитесь к своему дилеру BRP или в местные регулирующие органы.



ОЧКИ

ОЧКИ CAN-AM RACE SAND ОТ SCOTT

- Противопыльный фильтр из пеноматериала.
- Авторский рисунок на оправе и ремешке.
- Линзы из материала Lexan® с предотвращающим запотевание покрытием No Fog™ и защитой от УФ-излучения.
- Прилегающая к лицу часть из многослойного вспененного гипоаллергенного материала.
- Прочный ремешок с противоскользящей вставкой.
- Дополнительное прозрачное стекло в комплекте.
- В комплекте с чехлом.
- Совместимы с системой быстросъемных креплений Speed Strap (приобретается отдельно).
- Совместимы с роликовой и отрывной системами крепления пленки (приобретаются отдельно).

448638 • Один размер • Черный (90)



ОЧКИ CAN-AM TRAIL ОТ SCOTT

- Линзы из материала Lexan® с защитой от УФ-излучения.
- Сверхмягкая гипоаллергенная поверхность, прилегающая к лицу.
- Совместимы с системой быстросъемных креплений Speed Strap (приобретается отдельно).
- Прочный ремешок с противоскользящей вставкой.
- Совместимы с роликовой и отрывной системами крепления пленки (приобретаются отдельно).

448616 • Один размер • Белый (01), Красный (30), Черный (90)



ПЕРЧАТКИ

Новинка ПЕРЧАТКИ X-RACE

- Сетчатые вставки обеспечивают вентиляцию области ладоней и подвижность кистей.
 - Двойной слой ткани Clarino в области ладони и большого пальца обеспечивает дополнительную прочность и удобство.
 - Анатомический дизайн.
 - Силиконовые вставки на кончиках пальцев для крепкого захвата.
 - Застежка на липучке обеспечивает прочную фиксацию перчаток на руке.
- Материал: Air Mesh, Спандекс, Clarino



МУЖСКИЕ

286718 • XS-2XL • Оранжевый (12), Зеленый (70)



ЖЕНСКИЕ

286719 • S-2XL • Оранжевый (12), Розовый (36)



ПЕРЧАТКИ ADVENTURE TEAM

- Использование спандекса обеспечивает свободу движения кистей.
 - Материал в области ладони — Chamude.
 - Анатомический дизайн.
 - Эластичная область запястья для легкого надевания и снятия.
 - Силиконовое покрытие на внутренней стороне пальцев.
- Материал: Спандекс, Chamude, Полиэстер



446305 • S-3XL • Красный (30)

ДЛЯ ПОДРОСТКОВ

ПОДРОСТКОВЫЙ ШЛЕМ JUNIOR X CRUSH

- Подкладка из EPS с участками переменной плотности.
 - Мягкие съемные/моющиеся вкладыши.
 - Регулируемый козырек для защиты в любых погодных условиях.
 - Система вентиляционных отверстий эффективно отводит тепло и влагу из шлема.
 - Легкий двойной ремешок для подбородка.
 - Наклейки Ski-Doo и Can-Am в комплекте.
 - Может использоваться с дефлектором дыхания (приобретается отдельно).
- Материал: ABS-пластик

448506 • S, M, L • Черный с рисунком (94)



Новинка ОЧКИ CAN-AM BUZZ ОТ SCOTT

- Линзы из материала Lexan® с защитой от УФ-излучения.
- Сверхмягкая гипоаллергенная поверхность, прилегающая к лицу.
- Прочный ремешок с противоскользящей вставкой.
- Совместимы с системой быстросъемных креплений Speed Strap (приобретается отдельно).

448620 • Один размер • Черный (90)



Некоторые из представленных моделей могут быть недоступны или не сертифицированы в вашей стране. Для получения актуальной информации обратитесь к своему дилеру BRP.

СУМКИ

ВОДОНЕПРОНИЦАЕМЫЙ РЮКЗАК CAN-AM CARRIER OT OGIO

- Водонепроницаемый рюкзак-роллтоп.
- Светоотражающий рисунок.
- Воздухопроницаемая панель сзади обеспечивает прохладу со стороны спины.
- Нагрудный ремень с возможностью регулировки в двух направлениях.
- Усиленные плечевые ремни для максимального комфорта.
- Съемная внутренняя вставка для увеличения объема внутреннего пространства рюкзака.
- Карманы для ноутбука и планшета.
- Органайзер с двумя карманами на молнии.
- Размеры: 52 x 27 x 17 см.

100 % Полиэстер

469544 • Один размер
Черный (90)

СУМКА ДЛЯ ЭКИПИРОВКИ CAN-AM SLAYER OT OGIO

- Вместительное основное отделение с возможностью быстрого доступа к содержимому.
- Вместительное отделение для обуви.
- Карман для аксессуаров на молнии.
- Удобные ручки для переноски.
- Съемный плечевой ремень.
- Прочное усиленное дно.
- Размеры: 81 x 41 x 46 см.

100 % Полиэстер

469294 • Один размер • Черный (90)



РЮКЗАК CAN-AM URBAN OT OGIO

- Защитное отделение для ноутбука, облегчающее его осмотр в аэропорту.
- Карман для iPad™, планшета или электронной книги с мягкой подкладкой.
- Два боковых держателя для бутылок и аксессуаров.
- Эргономичные регулируемые плечевые ремни.
- Передний карман с 2 защищенными отделениями и кармашком.
- Размеры: 50 x 34 x 24 см.

100 % Полиэстер

469293 • Один размер
Черный (90)

КАК

ИЗМЕРЯТЬ

- Для получения более точных результатов попросите кого-нибудь помочь вам снять мерки.
- Мерки снимайте в нижнем белье.
- Сантиметровая лента должна плотно прилегать к телу, но не сдавливать его.
- Если результат измерений оказывается между двумя размерами, выбирайте больший размер.

- 1 ОКРУЖНОСТЬ ГОЛОВЫ** Вокруг головы, от центра лба, над ушами и над естественным выступом на затылке.
- 2 ДЛИНА РУК** Вытяните руки вдоль туловища, слегка согнув их. Измерьте длину от центра шеи сзади вдоль руки до запястья.
- 3 ОБЪЕМ ГРУДИ** Измерьте под руками в самом широком месте груди.
- 4 ОБХВАТ ТАЛИИ** Измерьте обхват талии, удерживая палец между лентой и телом.
- 5 ОБХВАТ БЕДЕР** Измерьте обхват бедер по наиболее выступающим точкам ягодиц.
- 6 ПАХОВЫЙ ШОВ** Снимите обувь. Замерьте длину от промежности до пола.

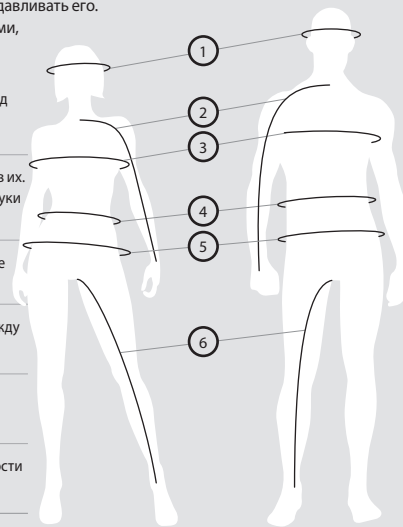

КАКОЙ КОД СООТВЕТСТВУЕТ ВАШЕМУ РАЗМЕРУ?

1. Найдите свой размер. 2. Соответствующий код — это КОД, который вы используете при заказе в дополнение к артикулу. **Пример:** 440227__90 Размер: M = код 06, следовательно, 4402270690

РАЗМЕР	КОД	РАЗМЕР	КОД	РАЗМЕР	КОД	РАЗМЕР	КОД	РАЗМЕР	КОД	РАЗМЕР	КОД
Один размер	00	XL	12	4XLT	19	6	25	13	33	7-8	54
XS	02	XLT	13	5XL	88	7	27	14	34	10-12	49
S	04	2XL	14	1	20	8	28	16	35	14-16	50
M	06	2XLT	15	2	21	9	29	18	78	S/M	72
MT	07	3XL	16	3	22	10	30	3-4	79	M/L	91
L	09	3XLT	17	4	23	11	31	5-6	52	L/XL	73
LT	10	4XL	18	5	24	12	32	6-8	48		

ЭКИПИРОВКА И СПОРТИВНАЯ ОДЕЖДА

МУЖСКИЕ МОДЕЛИ: РОСТ 174–183 CM

	XS	S	M	L	XL	2XL	3XL
Обхват груди	86-91	91-97	97-104	104-114	114-124	124-135	135-145
Обхват талии	71-76	76-81	81-89	89-99	99-109	109-122	122-132
Обхват бедер	86-91	91-97	97-104	104-114	114-124	124-135	135-145
Длина рук	76-79	79-81	81-84	84-86	86-89	89	89-91
Паховый шов	79-80	80-81	81	81	81	81	81

ЖЕНСКИЕ МОДЕЛИ: РОСТ 160–177 CM

	XS	S	M	L	XL	2XL	3XL
Обхват груди	81-86	86-91	91-99	99-107	107-117	117-127	127-137
Обхват талии	66-71	71-76	76-84	84-91	91-102	102-112	112-122
Обхват бедер	89-94	94-99	99-107	107-114	114-124	124-135	135-145
Длина рук	76	76	77	79	80	81	84
Паховый шов	76	76	76	76	76	76	76

ПЕРЧАТКИ (по ширине ладони)

МУЖСКИЕ

	S	M	L	XL	2XL	3XL
Ширина ладони, см	8	9	10	11,5	13	14

ЖЕНСКИЕ

	S	M	L	XL	2XL
Ширина ладони, см	7	8	9	10	11,5

ШЛЕМЫ

МУЖСКИЕ И ЖЕНСКИЕ

	XS	S	M	L	XL	2XL	3XL
Окружность головы, см	53-54	55-56	57-58	59-60	61-62	63-64	65-66

ДЛЯ ПОДРОСТКОВ

	S	M	L
Окружность головы, см	49-50	51-52	53-54

ПОДДЕРЖИВАЙТЕ СВОЙ МОТОВЕЗДЕХОД CAN-AM В ПРЕКРАСНОЙ ФОРМЕ

ВСПОМНИТЕ, ЧТО ПРИВЛЕКЛО ВАС В CAN-AM. Продуманная конструкция. Жесткие испытания. Строгий контроль качества на производстве. Исключительная производительность Can-Am в условиях бездорожья обеспечивается оригинальными запчастями Can-Am вне зависимости от того, кто их установил — проверенные квалифицированные дилеры или вы в своем гараже.



**СДЕЛАЙТЕ
САМИ —
ЭТО ПОВОД
ДЛЯ ГОРДОСТИ**

Вы любите повозиться со своим Maverick Trail / Maverick Sport? Мы подготовили для вас список самых популярных запасных частей
См. на стр. 81.

КОМПЛЕКТ ДЛЯ ЗАМЕНЫ МОТОРНОГО МАСЛА

Универсальное решение, экономящее ваше время и деньги (стр. 87).

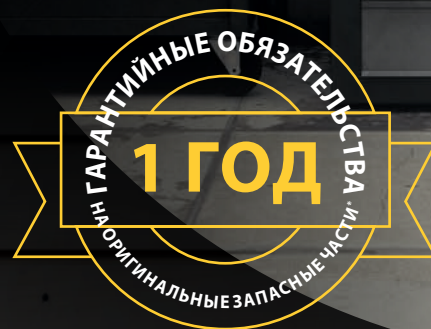

* На оригинальные запчасти, реализуемые через сеть BRP. Распространяется на продукты, установленные самостоятельно или авторизованным дилером BRP. Могут накладываться дополнительные исключения. Обратитесь к полному тексту ограниченных гарантийных обязательств или к своему дилеру Can-Am.

Всю линейку оригинальных деталей Can-Am можно просмотреть на сайте can-amoffroad.com в разделе запасных частей и товаров для технического обслуживания Parts & Maintenance.



РЕГУЛЯРНОЕ ТЕХОБСЛУЖИВАНИЕ — ЗАЛОГ ИСПРАВНОЙ РАБОТЫ ВАШЕГО MAVERICK SPORT ИЛИ MAVERICK TRAIL

КОНТРОЛИРУЙТЕ СОСТОЯНИЕ ЭТИХ КОМПОНЕНТОВ *

- ✓ **МАСЛЯНЫЙ ФИЛЬТР** 420256188
- ✓ **МОТОРНОЕ МАСЛО** см. стр. 86
- ✓ **ТОПЛИВНЫЙ ФИЛЬТР** 709000330
- ✓ **ВОЗДУШНЫЙ ФИЛЬТР** 715900394/715900422
- ✓ **ВОЗДУШНЫЙ ФИЛЬТР ВАРИАТОРА** 706600281
- ✓ **ПРИВОДНОЙ РЕМЕНЬ** 422280654
- ✓ **ТОРМОЗНЫЕ КОЛОДКИ** см. стр. 82
- ✓ **КОМПЛЕКТЫ ПЫЛЬНИКОВ** см. стр. 82
- ✓ **КОЛЕСНЫЕ ПОДШИПНИКИ** 293350118
- ✓ **ВТУЛКИ А-ОБРАЗНЫХ РЫЧАГОВ** 703500875
- ✓ **ШАРОВЫЕ ОПОРЫ** 706203084/706202045
- ✓ **СВЕЧА ЗАЖИГАНИЯ** 707000246
- ✓ **АККУМУЛЯТОРНАЯ БАТАРЕЯ** 410301203

* Надлежащая периодичность технического обслуживания приводится в таблице техобслуживания.



ОРИГИНАЛЬНЫЕ ЗАПАСНЫЕ ЧАСТИ CAN-AM ДЛЯ ТЕХНИЧЕСКОГО ОБСЛУЖИВАНИЯ

МАСЛЯНЫЙ ФИЛЬТР

420256188



УПЛОТНИТЕЛЬНОЕ КОЛЬЦО (ДЛЯ СЛИВНОЙ ПРОБКИ)

(без изображения)

420552280

УПЛОТНИТЕЛЬНОЕ КОЛЬЦО (КРЫШКА МАСЛЯНОГО ФИЛЬТРА)

(без изображения)

420230920

Также можно приобрести **полный комплект для замены моторного масла** (см. стр. 87).

СВЕЧА ЗАЖИГАНИЯ

707000246



ПРЕДВАРИТЕЛЬНЫЙ ТОПЛИВНЫЙ ФИЛЬТР

(без изображения)

270600113

ВЫСОКОПРОИЗВОДИТЕЛЬНЫЙ ВОЗДУШНЫЙ ФИЛЬТР ОТ TWIN AIR

- Лучший выбор для сложных условий.
- Многоступенчатая фильтрация через промасленный фильтрующий поролон обеспечивает превосходное удержание пыли при мощном воздушном потоке.
- Фильтр можно промывать и использовать повторно.

715002895



ВОЗДУШНЫЙ ФИЛЬТР PREMIUM

- Лучший на рынке фильтр предотвращает попадание загрязнений с потоком воздуха в двигатель.
- Предотвращает преждевременный износ внутренних компонентов.
- Оригинальные воздушные фильтры BRP гарантируют полную совместимость и правильную посадку.

715900394 - Двигатели 800 и 1000

715900422 - Двигатель 1000R



ВОЗДУШНЫЙ ФИЛЬТР ВАРИАТОРА

(без изображения)

706600281

ТОПЛИВНЫЙ ФИЛЬТР

(без изображения)

709000330

Только модели EVAP

709000100

ФИЛЬТР САПУНА ТОПЛИВНОГО БАКА

(без изображения)

709000524

Примечание. Обратитесь к своему дилеру, чтобы узнать рекомендуемые розничные цены на оригинальные запасные части Can-Am.

РЕМЕНЬ ВАРИАТОРА PREMIUM

- Спортивная конструкция рассчитана на внедорожную эксплуатацию.
- Откалиброван производителем для лучшей интеграции с мотовездеходами Can-Am.

422280654



КОМПЛЕКТ ТОРМОЗНЫХ КОЛОДОК (С МЕТАЛЛИЧЕСКИМ ОСНОВАНИЕМ)

- Прочная конструкция обеспечивает длительный срок службы и выдерживает самые тяжелые нагрузки.
- Разработаны для эксплуатации в самых сложных условиях и при самых сильных нагрузках, например при движении по дюнам или грязи.
- Созданы специально для использования с квадроциклами Can-Am.

715900379 • Передняя левая

715900380 • Передняя правая

715900386 • Задняя левая

715900387 • Задняя правая



АККУМУЛЯТОРНЫЕ БАТАРЕИ YUASA

- Флагманские модели от ведущего производителя аккумуляторных батарей в Северной Америке.

410301203 • 18 А. Заправленная электролитом (УТХ20L-B5)



АККУМУЛЯТОРНАЯ БАТАРЕЯ УВЕЛИЧЕННОЙ ЕМКОСТИ 30 А·Ч

- Необходим держатель для аккумуляторной батареи емкостью 30 А·ч (715004431).
- См. руководство пользователя для получения информации по снятию и установке.

515176151



УПЛОТНЕНИЕ КРЫШКИ ВАРИАТОРА

(без изображения)

420450400

СЪЕМНИК ВЕДОМОГО ШКИВА

(без изображения)

Maverick Trail, Maverick Sport

529036352

ПЕРЕХОДНИК ВЕДОМОГО ШКИВА

(без изображения)

Maverick Trail, Maverick Sport

708200686

КОМПЛЕКТЫ ПЫЛЬНИКОВ ШРУС

- В комплект поставки входят фиксаторы и смазка.
- Оригинальные пыльники ШРУС BRP обеспечивают полную совместимость и надлежащую посадку.

Передний внутренний

705401354 • Maverick Sport (только модели с ABS, X xc, X mr, X rc)

705401345 • Maverick Sport (без ABS), Maverick Trail

Передний наружный

705401355 • Все модели Maverick Trail, все модели Maverick Sport

Задний

705501864 • Все модели Maverick Trail, все модели Maverick Sport



ВЫСОКОКАЧЕСТВЕННАЯ ПОЛУОСЬ

- Высококачественная конструкция рассчитана на внедорожную эксплуатацию, тяжелые условия и движение с малой скоростью в натяг.

- В состав комплекта входят ШРУСы, ось и пыльники, выполненные с учетом геометрии подвески

Модели	Передняя левая	Передняя правая	Задняя
Maverick SPORT (модели с ABS)	705402443	705402443	705502756
Maverick SPORT BASE, DPS	705402031	705402030	705502552
Maverick TRAIL (модели без ABS)	705402008	705402007	705502541
Maverick TRAIL (модели с ABS)	705402442	705402442	705502755



КОМПЛЕКТ ПОЛУОСИ PERFORMANCE

- Высокоэффективная конструкция идеально подходит для внедорожной эксплуатации, а также способна передавать на колеса высокий момент, необходимый для гонок, внедорожных маршрутов, а также движения в дюнах или по пустыне.

- Включает ШРУС, вал и чехлы с наилучшей геометрией для вашего мотовездехода Can-Am.

Модели	Передняя левая	Передняя правая	Задняя
Maverick Sport Xmr / Maverick Sport Xrc	705402282	705402282	705502757

КОМПЛЕКТ ВТУЛОК А-ОБРАЗНЫХ РЫЧАГОВ ПОДБЕСКИ

- Этот комплект включает в себя 2 втулки, гильзу и износную пластину, как показано на рисунке. Все, что нужно для обновления А-образных рычагов подвески.

703500875



ПОДШИПНИКИ КОЛЕС

(без изображения)

- Герметизированные подшипники для дополнительной защиты от воды и грязи.

293350118 • Передние и задние

ШАРОВЫЕ ОПОРЫ

- Прочная конструкция рассчитана на эксплуатацию в условиях бездорожья. Уплотнение продлевает срок службы опоры.

706203084 • Верхняя

706202045 • Нижняя



Примечание. Обратитесь к своему дилеру, чтобы узнать рекомендуемые розничные цены на оригинальные запасные части Can-Am.

Некоторые из представленных моделей могут быть недоступны или не сертифицированы в вашей стране. Для получения актуальной информации обратитесь к своему дилеру BRP.

ЧТО ОПРЕДЕЛЯЕТ ИСКЛЮЧИТЕЛЬНЫЕ СВОЙСТВА РЕМНЕЙ CAN-AM?



«Я ОПРОБОВАЛ ВСЕ БЕЗ
ИСКЛЮЧЕНИЯ РЕМНИ,
ПРЕДСТАВЛЕННЫЕ НА
РЫНКЕ, И РАССЧИТЫВАЮ
НА ПОБЕДУ ТОЛЬКО С
РЕМНЯМИ CAN-AM».
ФИЛ БЛЕРТОН

Победитель чемпионата мира UTV в 2017, 2018, и
2019 гг.,

чемпион BITD UTV в классе Pro Production Turbo в
2017 и 2018 гг.



Стабильное качество

Мы сотрудничаем с ведущими производителями спортивной мототехники, создавая для вас уникальные ремни вариаторов неизменно высокого качества.

Высокая износостойчивость

Конструкция, изготовленная из 100-процентного передового высокопрочного полимерного волокна PBO, обеспечивает отличную устойчивость к температурным нагрузкам и максимально длинный срок службы.

Проверенная эффективность

Наши инженеры спроектировали и испытали каждый ремень, доведя его до совершенства. Результат — быстрый ответ дроссельной заслонки, мощное ускорение, максимальная скорость и стабильные характеристики системы переключения передач.

Индивидуальная калибровка

Мы обеспечиваем высочайший уровень производительности и долговечности, предлагая вам индивидуальное решение, откалиброванное по вашим требованиям.

КОНСТРУКЦИЯ РЕМНЕЙ ВАРИАТОРА CAN-AM В СРАВНЕНИИ С КОНКУРИРУЮЩИМИ ПРЕДЛОЖЕНИЯМИ

ПРЕДЕЛЫ ЖЕСТКОСТИ И ПРОЧНОСТИ

На основании динамометрических испытаний можно сделать вывод, что PBO превосходит материалы из кевлара (арамидное волокно) и углеволокна по всем показателям.



СРАВНЕНИЕ ПОКАЗАТЕЛЕЙ ПРОЧНОСТИ

Сравнение с характеристиками ремня вариатора Can-Am.

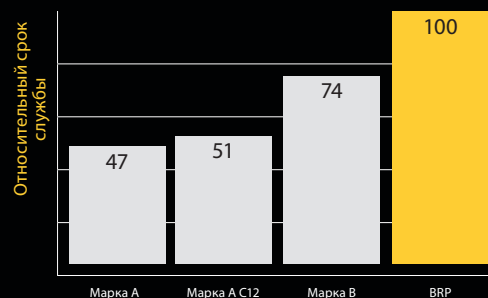



Кайл Чейни
ЧЕМПИОН TORC PRO MOD UTV 2017 ГОДА,
МНОГОКРАТНЫЙ ПОБЕДИТЕЛЬ GNCC

Многократный участник раллирейдов и чемпион по кросс-кантри Кайл Чейни использует XPS в своем Cap-Am, чтобы выдержать экстремальные условия гонки.



Фил Блертон
ПОБЕДИТЕЛЬ ЧЕМПИОНАТА МИРА UTV В 2017, 2018 И 2019 ГГ.,
ЧЕМПИОН BTD UTV В КЛАССЕ PRO PRODUCTION
TURBO В 2017 И 2018 ГГ.

Смазочные материалы XPS — вот что выбирают такие прирожденные гонщики, как Фил Блертон, чтобы подняться на подиум.



Хантер Миллер

Чемпион GNCC XC1 PRO TURBO UTV в 2018 г.

Многократный чемпион в коротком заезде Хантер Миллер побеждал, делая ставку на XPS в любых обстоятельствах.



ПОЧЕМУ МАСЛО XPS — ЛУЧШИЙ ВЫБОР ДЛЯ ДВИГАТЕЛЯ ROTAX?

Вы доверяете марке Can-Am, зная, что эта техника не подведет в сложных условиях эксплуатации. Точно так же вы можете довериться продуктам XPS, обеспечивающим надежную работу и длительный срок службы вашего двигателя Rotax.

ИСКЛЮЧИТЕЛЬНАЯ ПРОИЗВОДИТЕЛЬНОСТЬ

Разработано с учетом высоких эксплуатационных характеристик двигателей Rotax.

НЕПРЕВЗОЙДЕННАЯ НАДЕЖНОСТЬ

Получите максимум на каждом километре при любом режиме езды.

ИДЕАЛЬНОЕ ДОПОЛНЕНИЕ ДЛЯ ДВИГАТЕЛЕЙ ROTAX

Разработано для двигателей Rotax, чтобы обеспечить наилучшую производительность и смазку в любых условиях.



Масло XPS проходит суровые испытания в самых сложных условиях. Закономерный результат — многие гонщики Can-Am доверяют только этой марке.

can-amoffroad.com

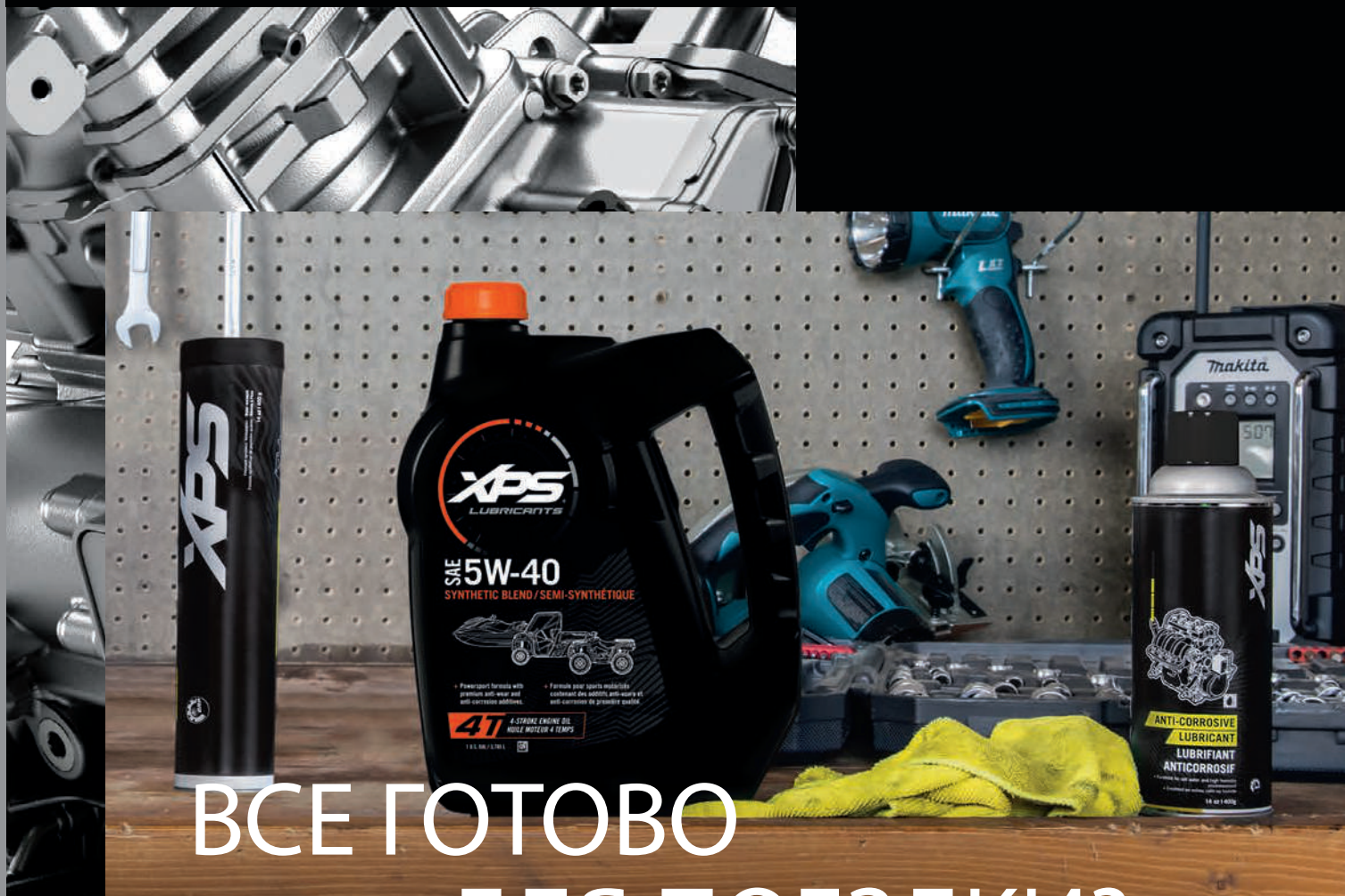

ВСЕ ГОТОВО ДЛЯ ПОЕЗДКИ?

СИНТЕТИЧЕСКОЕ МАСЛО XPS ДЛЯ ЧЕТЫРЕХТАКТНЫХ ДВИГАТЕЛЕЙ (10W-50)

- Разработано для мощных и высокопроизводительных четырехтактных двигателей, включая двигатели с наддувом, с турбонадувом и гоночные двигатели.
- В состав входят тщательно отобранные и протестированные базовые масла и специальные присадки.
- Формирует прочную пленку для защиты подшипников. Сохраняет превосходные рабочие характеристики в широком диапазоне температур, минимизирует отложения, защищает компоненты двигателя от разрушения, обеспечивает их термостойкость и не разжижается топливом, поддерживая максимальную производительность вашего двигателя.

779234 • 946 мл

779235 • 3,785 л



СИНТЕТИЧЕСКОЕ МАСЛО XPS ДЛЯ ЧЕТЫРЕХТАКТНЫХ ДВИГАТЕЛЕЙ (0W-40)

- Состав для спортивных двигателей с высококачественными противоизносными и антикоррозионными присадками.
- Лучший выбор для высокопроизводительных четырехтактных двигателей снегоходов, квадроциклов и SXS, эксплуатирующихся в холодную погоду.
- Обеспечивает превосходную защиту двигателя и коробки передач от перегрева и коррозии.
- Обеспечивает оптимальную производительность при высоких и низких температурах.

779139 • 946 мл

779140 • 3,785 л



ПОЛУСИНТЕТИЧЕСКОЕ МАСЛО XPS 4T 5W-40

- Состав для внедорожных моделей с высококачественными противоизносными и антикоррозионными присадками.
- Разработано для мощных четырехтактных двигателей внедорожной, дорожной техники и гидроциклов, включая спортивные двигатели с наддувом.
- Обеспечивает превосходную защиту двигателя и коробки передач от ржавчины и коррозии даже в самых экстремальных условиях.

779133 • 946 мл

779134 • 3,785 л



Примечание. Обратитесь к своему дилеру, чтобы узнать рекомендуемые розничные цены на продукцию XPS.

Некоторые из представленных моделей могут быть недоступны или не сертифицированы в вашей стране. Для получения актуальной информации обратитесь к своему дилеру BRP.

КОМПЛЕКТ ДЛЯ ЗАМЕНЫ МАСЛА, СОХРАНЯЮЩЕГО РАБОТОСПОСОБНОСТЬ ВАШЕГО ДВИГАТЕЛЯ ROTAX

Первым пунктом в списке процедур технического обслуживания вашего Can-Am должна идти регулярная замена моторного масла, что позволит сохранить вложенные деньги. Чтобы облегчить вам задачу, мы разработали комплект для замены моторного масла XPS, в который входит все необходимое для этой операции. Этот набор позволит вам сэкономить время и деньги.

can-amoffroad.com



КОМПЛЕКТ ДЛЯ ЗАМЕНЫ МОТОРНОГО МАСЛА

- Удобный комплект «все в одном» для замены масла экономит время и деньги.
- Включает синтетическое или синтетическое смешанное масло XPS, масляный фильтр, уплотнительные кольца и прокладку.

779256 • Полусинтетическое (5W-40, 450 см³ или меньше, кроме квадроциклов Rally и DS)

779257 • Синтетическое (0W-40, 450 см³ или меньше, кроме квадроциклов Rally и DS)

779258 • Полусинтетическое (5W-40, 500 см³ или больше, двухцилиндровый V-образный двигатель)

779259 • Синтетическое (0W-40, 500 см³ или больше, двухцилиндровый V-образный двигатель)

779252 • Синтетическое (10W-50, 500 см³ или больше, двухцилиндровый V-образный двигатель)

779260 • Полусинтетическое (5W-40, 900 ACE)

779261 • Синтетическое (10W-50, 900 ACE)



Любите все делать своими руками? Не тратьте лишние деньги, время и силы: все необходимое есть в этом комплекте для замены масла.

СИНТЕТИЧЕСКОЕ ТРАНСМИССИОННОЕ МАСЛО

- Используются специализированные присадки для достижения максимальных рабочих характеристик дифференциалов Visco-Lok и Smart-Lok.
- Выдерживает повышенные нагрузки, обеспечивает превосходную механическую устойчивость и пониженный уровень окисления.
- Исключительная защита от износа и превосходные показатели при любых рабочих температурах.

75W-90

779158 • 946 мл

75W-140

779160 • 946 мл



СИНТЕТИЧЕСКАЯ КОНСИСТЕНТНАЯ СМАЗКА ДЛЯ ПОДВЕСКИ

- Специально разработана для смазывания компонентов подвески мотовездеходов Can-Am.
- Устойчивая к температурным воздействиям смазка обеспечивает оптимальное смазывание компонентов подвески как в условиях сверхнизких, так и очень высоких температур. Дополнительно обеспечивает защиту подвески от грязи, влаги и коррозии даже в условиях интенсивного воздействия воды.

779163 • 400 г



АНТИКОРРОЗИЙНАЯ СМАЗКА

- Многоцелевая смазка, которая также может использоваться для предотвращения коррозии и попадания влаги.
- Специальные присадки, входящие в ее состав, позволяют обеспечить требуемую степень смазываемости везде, где это необходимо.

779168 • 340 г



ГОТОВАЯ ОХЛАЖДАЮЩАЯ ЖИДКОСТЬ С ПРОДЛЕННЫМ СРОКОМ СЛУЖБЫ

- Антифриз/охлаждающая жидкость XPS представляет собой дополненный присадками правильно подобраный раствор, предотвращающий образование коррозии и проявление кавитации в системах охлаждения техники BRP.
- Предназначенный специально для техники BRP состав обладает продолжительным (5 лет) сроком службы.
- Прекрасно отводит тепло.
- Идеально подходит для замены охлаждающей жидкости со сроком службы 2 года (зеленого цвета).

779150 • 946 мл



Примечание. Обратитесь к своему дилеру, чтобы узнать рекомендуемые розничные цены на продукцию XPS.



ТОРМОЗНАЯ ЖИДКОСТЬ DOT4

- Соответствует, или превосходит, требованиям стандартов DOT3 и DOT4.
- Рассчитанный на эксплуатацию в условиях высоких температур состав не только не утрачивает своих рабочих качеств, но и поддерживает на требуемом уровне характеристики уплотнений в тормозной системе.

779151 • 355 мл



СПОРТИВНАЯ ТОРМОЗНАЯ ЖИДКОСТЬ

- Превосходит требования стандарта DOT4. Предназначена для эксплуатации в особо сложных условиях или во время соревнований.
- Высокая стойкость к закипанию (точка кипения ок. 300 °C) позволяет использовать ее на соревнованиях для предотвращения ухудшения эксплуатационных характеристик тормозной системы.
- Не повреждает уплотнения и компоненты тормозной системы.
- Во избежание разбавления и ухудшения свойств жидкость следует заливать только в чистую/сухую тормозную систему.
- Специальный состав замедляет поглощение влаги жидкостью даже при многочисленных циклах нагрева.
- Рекомендуется для моделей Ski-Doo и Can-Am, участвующих в соревнованиях.

779152 • 355 мл



МАСЛО ДЛЯ АМОРТИЗАТОРОВ

- Синтетическое масло с увеличенным сроком службы для обслуживания амортизаторов FOX.
- Состав предназначен для эксплуатации в сложных условиях или во время соревнований.
- Масло для амортизаторов со сверхвысоким индексом вязкости.
- Вязкость подобрана так, чтобы обеспечить оптимальную работу амортизаторов FOX.

779153 • 946 мл



СТАБИЛИЗАТОР ТОПЛИВА

- Допускает использование со спиртосодержащими топливами. Обеспечивает стабилизацию топлива, предотвращая его разложение, приводящее к ухудшению запуска двигателя, плохому отклику дроссельной заслонки, ухудшению эксплуатационных характеристик двигателя.
- Спиртосодержащее топливо гигроскопично: данная присадка содержит действенные антикоррозийные присадки, защищающие компоненты системы подачи топлива.
- Предотвращает появление проблем, связанных с использованием топлива типа E10.

779171 • 236 мл



СРЕДСТВО ПОДГОТОВКИ ТОПЛИВА

- Универсальный состав, который может использоваться как для подготовки топлива, так и для очистки топливной системы. Подходит для периодического использования для борьбы с плохим откликом дроссельной заслонки и системы запуска, а также для поддержания целостности системы подачи топлива и чистоты внутренних компонентов двигателя.
- Подготавливает топливо к перерыву в эксплуатации техники. Направлено на решение проблем со впитыванием водяных паров, свойственных современным спиртосодержащим топливам. Позволяет предотвратить образование коррозии на металлических компонентах.
- В состав средства входят запатентованные высококлассные присадки.
- Очищает клапаны, пригоревшие кольца и камеру сгорания.

779169 • 355 мл



СРЕДСТВО ДЛЯ ОЧИСТКИ КАРБЮРАТОРА

- Средство подготовки топлива, предназначенное специально для решения проблем, возникающих в малолитражных двигателях при использовании спиртосодержащих топлив.
- Удаляет из системы подачи топлива смолистые отложения, которые могли образоваться за время перерыва в эксплуатации, стабилизирует топливо, предотвращая его разложение в течение 12 и более месяцев, обеспечивает защиту от коррозии, вызванной водяными парами, как при краткосрочном, так и длительном перерывах в эксплуатации.
- Кроме того, данное средство позволяет восстановить отклик дроссельной заслонки и облегчить запуск двигателя.
- Может регулярно использоваться для поддержания в чистоте внутренних компонентов системы подачи топлива, поддерживает в чистоте жиклеры карбюратора и предотвращает проблемы, вызванные использованием спиртосодержащих сортов топлива. Защищает компоненты, изготовленные из стали и цветных металлов, от коррозии и окисления.

779172 • 355 мл



Примечание. Обратитесь к своему дилеру, чтобы узнать рекомендуемые розничные цены на продукцию XPS.

Некоторые из представленных моделей могут быть недоступны или не сертифицированы в вашей стране. Для получения актуальной информации обратитесь к своему дилеру BRP.

ОТКРОЙТЕ СВОЙ МИР ПРИКЛЮЧЕНИЙ ВМЕСТЕ С BRP. **BRP.RU**



ski-doo LYNX SEA-DOO CAN-AM ROTAX ALUMACRAFT Manitou Evinrude



CAN-AMOFFROAD.COM

 CAT_PAC_ORV_Tr-Sport_20

© Bombardier Recreational Products Inc. (BRP), 2019. Все права защищены. *, ™ и логотип BRP являются зарегистрированными торговыми марками компании BRP или ее филиалов.

БРЕНД BRP

