



ski-doo LYNX SEA-DOO EVINRUDE ROTAX Can-am

2017-РАС001Ski-D

НА ШАГ ВПЕРЕДИ



**ЭКИПИРОВКА
АКСЕССУАРЫ
ОРИГИНАЛЬНЫЕ ЗАПЧАСТИ**

ДОБРО ПОЖАЛОВАТЬ В БУДУЩЕЕ



Приветствуем вас на страницах каталога аксессуаров и одежды Ski-Doo 2017. Самая важная новость Ski-Doo в 2017 году — это дебют нового, 4-го поколения платформы REV. Она имеет множество великолепных решений, благодаря тому, что разработана с максимальным фокусом на водителя. Поэтому вы получите наибольшее удовольствие от управления снегоходом.

В наши экипировку и аксессуары заложены те же принципы. Все наши продукты разработаны специально для вас, чтобы вы смогли провести на снегоходе свои лучшие моменты жизни. И в нашей новой линейке 2017 года вы это заметите.

Для снегоходов на платформе REV 4-го поколения доступно 70 новых аксессуаров. Они разработаны вместе с новой платформой и поэтому идеально подходят, легко устанавливаются и отлично выглядят. Мы уверены, что вы найдете для себя наиболее популярные аксессуары, такие как дополнительное светодиодное освещение, система сидений 1 + 1, защита днища, ветровые стекла и многое другое.

Мы также уделили много внимания вашим отзывам, чтобы улучшить наши продукты. Например, теперь вы можете установить сумку с креплением LinQ поверх топливной канистры LinQ. А новые сумки LinQ стали более стильными. Мы изменили дизайн большого количества верхней одежды для большего комфорта во время езды, а наши новые куртки Helium теперь еще больше подходят для горных катаний.

Даже в этом каталоге мы применили принцип «все для пользователя». Мы постарались сделать его легким, чтобы найти элементы, которые вы ищете и понять их конструкцию и технологии. Вы найдете:

Рейтинг экипировки.

Только мы во всей отрасли называем вам уровень водонепроницаемости, ветрозащиты, сохранения тепла и воздухопроницаемости нашей одежды. Это позволяет легко подобрать нужный комплект одежды под конкретные условия.

Сравнительные таблицы.

Все предметы одной категории в одной таблице с рейтингами и описанием технологий, особенностей, преимуществ и размеров. Это существенно облегчает сравнение и выбор необходимой именно вам экипировки.

Ссылки на видеоролики.

Короткие профессиональные ролики для некоторых наших наиболее высокотехнологичных и популярных товаров наглядно продемонстрируют их преимущества. Все ролики можно увидеть на сайте www.rosan.com/videoage/.

Технологии.

Передовые технологии и максимальная эффективность являются отличительными чертами не только наших снегоходов, но и экипировки с аксессуарами. Страницы данного каталога помогут вам понять, как они работают и как делают поездку лучше.

И мы также не забыли про развлечение. В каталоге вы найдете рекомендации наших экспертов, истории развития наших товаров, колонки известных спортсменов и немного информации о снегоходах для гонок. Теперь в каталоге больше информации со всего мира, потому что Ski-Doo увеличивает свое влияние.

Ведь мы не останавливаемся в поиске путей совершенствования нашей продукции. Вы заметите это почти на каждой из следующих 176 страниц.

Мы надеемся, что чтение доставит вам удовольствие. И да прибудет с вами снег!

С уважением, команда разработчиков экипировки, аксессуаров и оригинальных запчастей.

КАТАЙТЕСЬ СМЕЛО. ОБСЛУЖИВАЙТЕ ПРАВИЛЬНО.



XPS. ЕДИНСТВЕННОЕ МАСЛО, РАЗРАБОТАННОЕ И РЕКОМЕНДОВАННОЕ BRP.

ДЛЯ ПОЛНОЙ ИНФОРМАЦИИ О ПРОДУКТАХ XPS ПОСЕТИТЕ: WWW.XPSLUBRICANTS.COM

ПЕРЕДНИЙ БАМПЕР

• Легко устанавливаемый бампер изменит внешний вид снегохода за несколько минут.

REV-XM, REV-XS

- 860201167 • Черный
- 860201168 • Оранжевый
- 860201170 • Белый
- 860201171 • Ярко-красный
- 860201172 • Алый
- 860201173 • Зеленый
- 860201174 • Ярко-оранжевый
- 860201175 • Ярко-желтый

REV-XP

- 502007116 • Черный



ЗАДНИЙ БАМПЕР

• Легко устанавливаемый бампер изменит внешний вид снегохода за несколько минут.

REV-XP, REV-XR, REV-XS (120"–137")

- 518325481 • Черный
- 518328678 • Ярко-желтый



БАМПЕР EXTRA

• Прочный передний бампер.

REV-XU Expedition

- 860200350 • Черный



ЗАДНИЙ БАМПЕР С ПОДГОТОВКОЙ ДЛЯ СЦЕПНОГО УСТРОЙСТВА

- Прочный алюминиевый бампер для использования сцепного устройства.
- Простая установка без слесарных работ.
- Не подходит для установки на Grand Touring SE, LE.

REV-XP, REV-XM

- 860200953 • Черный • 146"
- 860200954 • Черный • 154"
- 860200955 • Черный • 163"

REV-XU Tundra, REV-XS, REV-XP, REV-XR — 120"–137" Не подходит для установки на 137"

- 860200803 • Алюминий • 120"–137"

- 860201135 • Черный • 174"

- REV-XS MXZ-129" 860201306 • Черный • 129"
- Renegade X-RS, Freeride 860201307 • Черный • 137"

- 860200952 • Черный • 120"–137"



БАМПЕР XC

- Максимальная защита передней части вашего снегохода и дополнительная защита сбоку.
- Крупная скоба по центру обеспечивает удобство подъема снегохода.
- Высокопрочная, но легкая алюминиевая конструкция.

REV-XM, REV-XS

- 860201099 • Алюминий
- 860201318 • Черный



ПОЛНЫЙ ДОПОЛНИТЕЛЬНЫЙ БАМПЕР

- Высокопрочная конструкция из стальной трубы диаметром 38 мм.
- Обеспечивает дополнительную защиту передней и боковых частей снегохода.
- Крепится к установленному бамперу и подножкам.

REV-XU Tundra

- 860200572 • Черный

ЯЗЫЧОК СЦЕПНОГО УСТРОЙСТВА

- Превращает C-образное сцепное устройство (860200829) в U-образное.

- 511000521 • Черный



C-ОБРАЗНОЕ СЦЕПНОЕ УСТРОЙСТВО

- Надежное сцепное устройство для работы с усиленными бамперами.

REV-XP, REV-XR, REV-XU Tundra, REV-XS, REV-XM

- 860200829 • Черный



U-ОБРАЗНОЕ СЦЕПНОЕ УСТРОЙСТВО

- Надежное U-образное сцепное устройство для работы с усиленными бамперами.

REV-XP, REV-XR, REV-XU Tundra, REV-XS, REV-XM

- 860200902 • Черный





УСИЛЕННЫЙ ЗАДНИЙ БАМПЕР XU

- Готов к установке кронштейна на 51 мм (860201062).
- Необходимый аксессуар для модульных решений для транспортировки грузов.
- Обеспечивает надежную защиту задней части снегохода.
- Надежен при интенсивном использовании.
- Отличается удобной зоной захвата.



Skandic SWT
860201106 • Черный

Skandic WT, Expedition SE, LE
860200991 • Черный

УСИЛЕННОЕ U-ОБРАЗНОЕ СЦЕПНОЕ УСТРОЙСТВО

- Литая конструкция из нержавеющей стали.
- Варианты крепления на усиленный бампер и буксирное дышло (860201117).

Подходит для: Skandic WT, SWT, Expedition SE, LE.
Подходит для усиленных задних бамперов XU для WT (860200991) или SWT (860201106).
Подходит для установки на буксирное дышло (860201117).

860201023 • Нержавеющая сталь



УСИЛЕННЫЙ ПЕРЕДНИЙ БАМПЕР С КРОНШТЕЙНОМ НА 51 ММ

- Увеличенная защита передней части снегохода.
- Встроенный кронштейн на 51 мм.
- Может использоваться с буксирным дышлом (860201117) и лебедкой (860200992).
- Примечание. Несовместим с комплектом фильтров передней решетки (860201152).

Skandic WT, SWT
860200987 • Черный



Посмотрите на наши утилитарные аксессуары:
www.rosan.com/vidеоpage

КРОНШТЕЙН НА 51 ММ ДЛЯ УСИЛЕННОГО БАМПЕРА

- Простота установки.
- Стандартный размер 51 мм обеспечивает совместимость с другими устройствами.
- Позволяет быстро менять сцепное устройство на лебедку.
- Примечание. Не может использоваться со стандартным U-образным сцепным устройством моделей 2016-2017 годов.

Подходит для усиленных задних бамперов XU для WT (860200991) или SWT (860201106).

860201062 • Черный



ПЕРЕДНИЙ БАМПЕР EXTRA

- Изготовлен из высокопрочной стали для защиты передней и боковых частей снегохода.

REV-XU WT, SWT
860200561 • Черный



БУКСИРНОЕ ДЫШЛО

- Позволяет быстро устанавливать и снимать различные сцепные устройства для буксировки.
- Совместимо с J-образным сцепным устройством (860201142) и усиленным U-образным сцепным устройством (860201023).

Подходит для усиленного бампера XU с кронштейном на 51 мм (860201062) и переднего бампера XU с кронштейном на 51 мм (860200987)

860201117 • Черный



ПЕРЕДНЕЕ / ЗАДНЕЕ БУКСИРНОЕ ДЫШЛО

- Подходит для установки на кронштейн на 51 мм.
- Сцепной шар в комплект не входит.

Подходит для усиленного бампера XU с кронштейном на 51 мм (860201062) и переднего бампера XU с кронштейном на 51 мм (860200987)

715000972 • Черный



J-ОБРАЗНОЕ СЦЕПНОЕ УСТРОЙСТВО

- Защелка на пружине для быстрого и надежного зацепления.

Подходит для: Skandic WT, SWT, Expedition SE, LE, Xtreme. Подходит для усиленных задних бамперов XU для WT (860200991) или SWT (860201106).
Подходит для установки на буксирное дышло (860201117)

860201142 • Черный



СВОБОДУ НОГАМ!

Новая платформа REV 4-го поколения освобождает ваши ноги — вы можете ставить их туда, куда захотите. Снегоходы MXZ, Renegade и Summit имеют подножки, соответствующие стилю движения — MXZ и Renegade с открытыми подножками, Summit с горными упорами.

С НОВЫМИ АКСЕССУАРАМИ ВЫ МОЖЕТЕ ИЗМЕНИТЬ ВАШИ ПОДНОЖКИ, ЧТОБЫ ПРИВЕСТИ ИХ В СООТВЕТСТВИЕ С ВАШИМ СТИЛЕМ КАТАНИЯ:

ПЕРЕНОСИТЕ ВЕС ТЕЛА НА НОГИ ВО ВРЕМЯ ПОВОРОТА?

Установите **боковые**

- 1** пластины Ergo для большего удобства и комфорта.

НРАВИТСЯ СВОБОДНОЕ ПЕРЕМЕЩЕНИЕ НОГ НА ОТКРЫТЫХ ПОДНОЖКАХ, НО ХОТИТЕ ЛУЧШЕГО КОНТАКТА В ВЕРХНЕЙ ЧАСТИ БОТИНКА?

Установите **комплект прокладок Ergo**

- 2** (в комплекте прокладки на 10 мм и 20 мм).

ХОТИТЕ ЧУВСТВО ПОЛНОГО КОНТРОЛЯ И ФИКСАЦИИ?

- 1** Используйте **боковые + пластины Ergo** и **2** **комплект прокладок Ergo** для надежной фиксации ботинка.

Регулируемые упоры Ergo обеспечивают совершенно новый уровень контроля над горным снегоходом. Они обеспечивают дополнительное удобство управления и легко регулируются во всех направлениях. А еще они подпружинены и складываются от нагрузки сверху — чтобы не мешать при свешивании на одну сторону снегохода.



ИНДИВИДУАЛЬНАЯ НАСТРОЙКА ПОД ВАШ СТИЛЬ ВОЖДЕНИЯ С ЭЛЕМЕНТАМИ ERGO

1 Двухуровневые накладки Ergo в области коленей

2 Комплект прокладок для упоров Ergo

NEW

ДВУХУРОВНЕВЫЕ НАКЛАДКИ ERGO В ОБЛАСТИ КОЛЕНЕЙ

- Разработанные для снегоходов MXZ на платформе REV 4-го поколения двухуровневые накладки Ergo позволяют занимать различные положения на снегоходе.
- Обеспечивают комфорт и поглощение ударов.
- Повышают сцепление между коленями и снегоходом.
- Литой под давлением мягкий материал.
- Простая установка благодаря клейкой основе.

REV (G4) MXZ and Renegade

860201251



NEW

НАКЛАДКИ ERGO В ОБЛАСТИ КОЛЕНЕЙ

- Разработаны для установки на боковые панели снегоходов Summit на платформе REV 4-го поколения.
- Обеспечивают комфорт и поглощение ударов, особенно на крутых спусках.
- Повышают сцепление между коленями и снегоходом.
- Литой под давлением мягкий материал.
- Простая установка благодаря клейкой основе.

REV (G4) Summit (с электростартером)

860201363





NEW

РЕГУЛИРУЕМЫЕ УПОРЫ ERGO

- Литая под давлением алюминиевая конструкция.
- Позволяет изменять положение упоров для соответствия различным условиям движения.
- Удобно складываются.
- Регулируются на 76 мм назад и на 38 мм вперед.
- Регулируются вперед/назад и вверх/вниз.

REV (G4) Summit
860201370

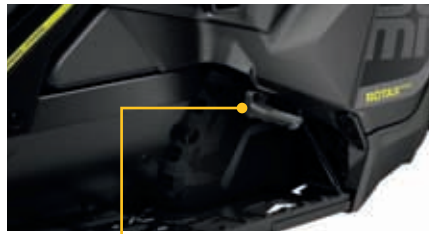

NEW

ФИКСИРОВАННЫЕ УПОРЫ ERGO

- Фиксированные упоры обеспечивают дополнительный контроль и управление при движении по глубокому снегу.

REV (G4) Summit
860201510 • Алюминий



NEW

БОКОВЫЕ ПЛАСТИНЫ ERGO

- Литая алюминиевая пластина обеспечивает внешнюю поддержку при свешивании в поворотах или более надежную фиксацию.

REV (G4)
860201402



NEW

КОМПЛЕКТ ПРОКЛАДОК ДЛЯ УПОРОВ ERGO

- Настройте свой снегоход на платформе REV 4-го поколения MXZ или Renegade под себя.
- Проставки различной толщины (10 и 20 мм) позволят определить, насколько плотно ботинки должны прижиматься.

REV (G4) MXZ
860201408



ПРОТИВОСКОЛЬЗЯЩИЕ НАКЛАДКИ НА ТОННЕЛЬ

- Легкие пластиковые пластины для дополнительного зацепа ног при агрессивной езде.
- Разработаны для гоночной модели 600 Race.
- Поставляются парой, необходимый крепеж входит в комплект.

REV-XP, REV-XR, REV-XS, REV-XM, REV-XU Tundra
860200164



УСИЛИТЕЛЬ ПОЛОЗЬЕВ SUMMIT

- Увеличивает прочность и надежность полозьев.

REV-XM 174" **REV-XP и REV-XM от 2013**
860201218 • Черный **года (кроме Summit 174")**
860201005 • Черный



КОМПЛЕКТ УСИЛИТЕЛЕЙ РАМЫ

- Обеспечивает дополнительное усиление подножек и улучшение зацепа.
- Простота установки.
- Не подходит для установки на Grand Touring.

REV-XS (кроме Renegade Backcountry/Backcountry X),
REV-XP, REV-XR, REV-XU Tundra (кроме моделей от 2015 года)
860200521 • Ярко-красный 860201030 • Ярко-красный
860200814 • Черный 860201031 • Оранжевый
860200815 • Желтый 860201150 • Алый
860200816 • Белый 860201151 • Ярко-желтый
860200813 • Алюминий





ЗНАЕТЕ ЛИ ВЫ? Конструкция переднего и заднего бамперов, а также багажника рассчитана на закрепление универсальной лебедки. Вы всегда с легкостью сможете выбраться из сложной ситуации.



УНИВЕРСАЛЬНАЯ ЛЕБЕДКА WARN 2500

- Лебедка с тяговым усилием 1134 кг со стальным тросом и роликовым тросоукладчиком.
- Стандартное крепление на кронштейн на 51 мм.
- В комплект входит: кронштейн, комплект крепежа, дистанционное управление с проводом длиной 1,83 м и проводка.
- Подходит для использования с передним бампером XU с кронштейном на 51 мм (860200987) и усиленным задним бампером XU с кронштейном на 51 мм (860201062).

860200992 • Черный

СИНТЕТИЧЕСКИЙ ТРОС ЛЕБЕДКИ

- Проще в использовании, чем стальной трос.
- Заменяет стандартный трос, установленный на любой лебедке производства Warn, или продается отдельно как аксессуар BRP.
- В комплект входит синтетический трос и рукав для защиты от камней.
- Используйте только с направляющей троса Hawse (860201143) для предотвращения преждевременного износа.
- Длина 15 м, максимальная нагрузка 1361 кг.
- Подходит для установки на универсальную лебедку (860200992).
- Направляющая троса Hawse (860201143) должна быть установлена.



715000539

КОМПЛЕКТ АКСЕССУАРОВ ДЛЯ ЛЕБЕДКИ

- Расширьте возможности своей лебедки.
- Удвойте ее возможности, используйте принцип действия блоков и полиспастов и не перегружайте лебедку.
- Комплект включает в себя: стропы, блок и такелажные скобы.
- Может быть использован с универсальной лебедкой (860200992).

715002409



НАПРАВЛЯЮЩАЯ ТРОСА HAWSE

- Заменяет стандартный роликовый тросоукладчик для увеличения срока службы троса.
- Для использования только с синтетическим тросом.
- Заменяет стандартный роликовый тросоукладчик при использовании синтетического троса (715000539).



860201143 • Черный



NEW

КОМПЛЕКТ ФИЛЬТРОВ ПЕРЕДНЕЙ РЕШЕТКИ

- Предотвращает попадание снега и воды.
- Быстросъемная нижняя решетка.
- Верхняя решетка на защелках.
- Фильтр клапана воздушного короба.

REV (G4)
860201224



NEW

ФИЛЬТРЫ ВОЗДУХОЗАБОРНЫХ ОТВЕРСТИЙ ПОВЫШЕННОЙ ПРОЧНОСТИ

- Предотвращают попадание снега и воды.
- Защищают фильтры от повреждений при активном катании.
- Заменяют стандартные фильтры.

REV (G4)
860201399



КОМПЛЕКТ ВЕНТИЛЯЦИИ БОКОВЫХ ПАНЕЛЕЙ

- Сетчатые вентиляционные решетки на боковые панели для быстрого охлаждения моторного отсека.
- Простая установка благодаря нанесенной на заводе разметке боковых панелей.
- Для установки необходима кольцевая пила диаметром 45 мм.
- Используется совместно со стандартными боковыми панелями.
- Только для соревнований.



REV-XM

- В комплект входят вентиляционные решетки для обеих боковых панелей (24 шт.).
- Вспененный материал на фольгированной основе входит в комплект поставки.

REV-XM
860200609 • Черный



REV-XS

- В комплект входят вентиляционные решетки для обеих боковых панелей (13 шт.).
- Вспененный материал на фольгированной основе входит в комплект поставки.

REV-XS
860200750 • Черный



КОМПЛЕКТ ВЕНТИЛЯЦИИ

- Набор дополнительных вентиляционных решеток (7 шт.) с крепежом.
- Могут быть установлены на большинство панелей с относительно ровными поверхностями и толщиной от 2,5 до 3,2 мм.

Все модели
860200684

ЗНАЕТЕ ЛИ ВЫ? Внутренняя сторона боковых панелей снегоходов REV-XM и REV-XS имеет маркировку для облегчения установки вентиляционных решеток.

СМЕННЫЙ ПЕРЕДНИЙ ФИЛЬТР ПРЕДВАРИТЕЛЬНОЙ ОЧИСТКИ

REV-XM, REV-XS
517305029 • Черный



СНЕЖНЫЙ ФИЛЬТР ПЕРЕДНЕЙ РЕШЕТКИ

- Полностью интегрированная в переднюю решетку система вентиляции.
- Предотвращает попадание снега через вентиляционные отверстия капота и со стороны поддона.
- В комплект входят легкоъемные фильтры нижнего поддона, заглушек поддона, решеток капота и клапана воздушного короба.

REV-XM, REV-XS
860200610 • Черный



СНЕЖНЫЙ ФИЛЬТР ПЕРЕДНЕЙ РЕШЕТКИ

- Предотвращает попадание снега и влаги, сохраняя доступ воздуха.
- Для прочности пластиковая рамка отлита прямо на сетчатом материале.
- Легко устанавливается.
- Идеальная совместимость.
- Набор включает в себя фильтры для поддона и вентиляционных отверстий в капоте.
- Примечание. Несовместим с усиленным передним бампером с кронштейном на 51 мм (860200987).

REV-XU Expedition SE, LE, Skandic WT, SWT
860201152 • Черный



ЧЕХЛЫ АМОРТИЗАТОРОВ

- Защищают амортизаторы от суровых погодных условий.
- Цветной нейлон, соответствующий снегоходу по цвету.
- Простота установки.
- Поставляются парой.

280000327 • Рисунок пчелы

860201128 • Черный
860201129 • Белый
860201130 • Желтый



HiFi



Powdercolor



Antidote



Overspray



Analog



Zinger

СОЗДАЙТЕ СВОЙ СТИЛЬ С ЕДИНСТВЕННЫМИ ОДОБРЕННЫМИ BRP НАКЛЕЙКАМИ

Компания SCS занимает лидирующее положение в области преобразования внешнего вида как снегоходов, так и их владельцев. Самые различные варианты дизайна придадут уникальность вашему снегоходу. Особенно если учесть, как они обыгрывают исходный вариант с помощью цвета и логотипов и что они могут выполнить комплект наклеек по вашему эскизу.

Высококачественные наклейки толщиной 1 мм покрыты пленкой толщиной 2 мм с защитой от ультрафиолетового излучения. Яркие сочные краски отлично контрастируют с суровыми погодными условиями.

Примечание. Это новое оформление доступно и для снегоходов на платформах XM и XS.



Prohibit Aderial
Licensed Product

Варианты оформления можно посмотреть на сайте www.scsskidoowraps.com

Полноразмерное сиденье **LinQ 1 + 1 ERGO** Самый быстрый и легкий способ превратить снегоход в двухместный. Уникальная система, аналогов которой нет.



NEW

ПОЛНОРАЗМЕРНОЕ СИДЕНЬЕ LinQ 1 + 1 ERGO

- Новая, усовершенствованная эргономика.
- Идеальное модульное решение.
- Позволяет быстро делать двухместный снегоход из одноместного и обратно.
- Совершенная эргономика для водителя и пассажира.
- Для установки требуется всего два простых шага:
 - 1- Защелкните сиденье.
 - 2- Установите спинку LinQ 1 + 1.

REV (G4) Summit, MXZ

860201268

NEW

СИДЕНЬЕ 1+1

- Быстрая и легкая установка, идеальная эргономика для водителя и пассажира.
- Конструкция не занимает пространства на тоннеле и позволяет установить дополнительные аксессуары.

REV (G4)

860201267 • Черный



NEW

СИДЕНЬЕ С ПОДОГРЕВОМ

- Дополнительный источник тепла.

REV-XS, REV-XM

860201458 • Черный



NEW

ПОДОГРЕВАЕМЫЕ РУЧКИ 1 + 1 С ЗАЩИТОЙ

- Обеспечивают комфорт пассажира при любых условиях.

REV (G4)

860201456



NEW

ОСНОВА ДЛЯ СПИНКИ LinQ 1 + 1

- Позволяет устанавливать спинку LinQ 1 + 1 на несколько транспортных средств.

REV (G4)

860201321 • Черный





ПОЛНОРАЗМЕРНОЕ СИДЕНЬЕ LinQ 1 + 1

- Идеальное модульное решение.
- Позволяет быстро делать двухместный снегоход из одноместного и обратно.
- Совершенная эргономика для водителя и пассажира.
- Для установки требуется всего два простых шага:
 - 1- Защелкните сиденье.
 - 2- Установите спинку LinQ 1 + 1.

REV-XM, REV-XS, REV-XP и REV-XR
(кроме GTX, Grand Touring),
REV-XU Tundra

860200575



Посмотрите видеоматериалы, демонстрирующие полноразмерное сиденье LinQ 1+1 в действии.
www.rosan.com/video/page

СИДЕНЬЕ 1 + 1

- Быстрая и легкая установка, идеальная эргономика для водителя и пассажира.
- Конструкция не занимает пространства на тоннеле и позволяет установить дополнительные аксессуары.

REV-XM, REV-XS, REV-XP и REV-XR
(кроме GTX, Grand Touring),
REV-XU Tundra

860200665

Примечание. Найдите резиновые фиксаторы и основу для спинки сиденья LinQ 1 + 1 на стр.164.



СПИНКА LinQ 1 + 1

- Дополнение к сиденью 1 + 1 (860200665) в случае раздельного приобретения.
- Может быть защищена замком (замок не входит в комплект поставки).

REV-XM, REV-XS, REV-XP и REV-XR
(кроме GTX, Grand Touring),
REV-XU Tundra

860200595



ПАССАЖИРСКИЕ МУФТЫ 1 + 1

- Муфты плотно прилегают к пассажирским ручкам и обеспечивают комфорт даже в самые холодные дни.
- Простая установка и снятие.

Устанавливаются на сиденье с ручками и ветровыми щитками
860200831 • Черный

Устанавливаются только на сиденье с ручками
860201028 • Черный



ПОДОГРЕВАЕМЫЕ РУЧКИ 1 + 1 С ЗАЩИТОЙ

- Обеспечивают комфорт пассажира при любых условиях.

Модели 2016-2017 года
860201322
Устанавливаются на спинку LinQ 1 + 1 (860200595),
2015 и ранее
860200584





ДВУХМЕСТНОЕ СИДЕНЬЕ

- Удлиненное сиденье для удобной езды вдвоем.
- Нераздельное сиденье с пассажирской стропой.
- Смена сиденья производится за секунды.
- Идеально подходит для использования вместе с кронштейном для лыж / сноуборда LinQ (860201222).

REV-XP, REV-XR, REV-XU Tundra, REV-XM, REV-XS
860201314 • Черный



РЕГУЛИРУЕМАЯ СПИНКА

- Регулируемая, предназначена для использования с двухместным сиденьем (860201314).
- Конструкция на салазках для удобства пассажира или водителя.
- Прочная стальная рама и интегрированная подушка.
- Быстрое снятие без использования инструментов.

REV-XP, REV-XR, REV-XU Tundra, REV-XM, REV-XS
860200823 • Черный



ДВУХМЕСТНОЕ СИДЕНЬЕ / СПИНКА COMBO

- Удлиненное сиденье со спинкой для удобной езды вдвоем.
- Нераздельное сиденье с пассажирской стропой.
- Смена сиденья производится за секунды.
- Регулируемая спинка повышает уровень комфорта.
- Конструкция на салазках для удобства пассажира или водителя.
- Быстрое снятие без использования инструментов.

REV-XP, REV-XR, REV-XU Tundra, REV-XM, REV-XS
860200571

СИДЕНЬЕ 2 + 1

- Сиденье 2 + 1, специально предназначено для платформ REV-XR GTX и Grand Touring для езды втроем.
- Позволяет насладиться преимуществами прошлых моделей.

REV-XR GTX, Grand Touring
860200170



СПИНКА СИДЕНЬЯ

- Сделайте сиденье более комфортным, добавив к нему спинку.

REV-XU Skandic
860200060



ПАССАЖИРСКОЕ СИДЕНЬЕ / СПИНКА ДЛЯ XU

REV-XU WT, SWT, Expedition SE, LE, Xtreme
619400068

КОМПЛЕКТ РЕГУЛИРУЕМЫХ СТРЕМЯН

- Комплект обеспечивает легкую регулировку по ноге для соответствия вашему стилю езды.

REV-XP, REV-XR, REV-XU Tundra, REV-XS, REV-XM (кроме 600 ACE и 900 ACE)

860200743 • Алюминий

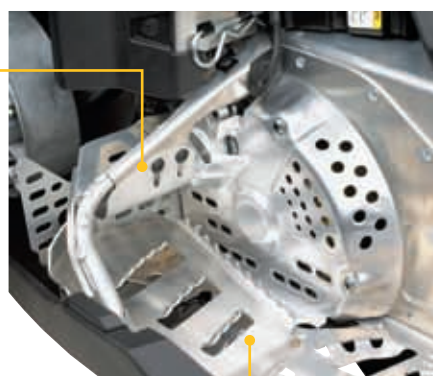

860200744 • Черный

ПЕРЕДНЯЯ ПОДНОЖКА

- Необходимое оснащение для агрессивных гонщиков.
- Наклонная поверхность позволяет снизить нагрузку при длительных пробегях.

REV-XS, REV-XM

860200906 • Черный

Ограниченное количество.



КОМПЛЕКТ ЗАДНИХ ПОДНОЖЕК

- Обеспечивает дополнительную опору для ног в задней части тоннеля при подъеме в гору.

REV-XM

860200889 • Черный



КОМПЛЕКТ ПАССАЖИРСКИХ ПОДНОЖЕК

- Устанавливается на модели с длиной гусеницы от 137".
- Несовместим с регуляторами rMotion.

REV-XP, REV-XR, REV-XU Tundra, REV-XS

860200810 • Алюминий



**LinQ. БЫСТРО. ЛЕГКО. НАДЕЖНО.
ТЕПЕРЬ ЕЩЕ УНИВЕРСАЛЬНЕЕ.**



NEW

СУМКА НА ТОННель SR LinQ — 21 Л

- Полу жесткая раскладная сумка на тоннель LinQ.
- Объем 21 литр.
- Может быть закреплена поверх топливной канистры LinQ Stackable на 15 литров (860201265) или за сиденьем.
- Все преимущества системы LinQ — простота, скорость, надежность и органичный внешний вид.
- Крепится с помощью системы креплений LinQ (Патент US 8777531 и US 8875830).
- Простая установка/снятие за считанные секунды без применения инструментов.
- Комплект опор крепежа LinQ (860200583) входит в комплект поставки.

REV (G4)

860201273



ЗНАЕТЕ ЛИ ВЫ? Теперь вы можете взять с собой и канистру, и сумку LinQ на снегоходе с короткой гусеницей – **НОВАЯ** сумка на тоннель SR LinQ на 21 литр может быть закреплена поверх топливной канистры LinQ Stackable на 15 литров.



Короткая 10 + 3 л



Средняя 19 + 3 л

СУМКА НА ТОННель LinQ PREMIUM

- Все преимущества системы LinQ — простота, скорость, надежность и органичный внешний вид.
- Полу жесткая раскладная сумка на тоннель.
- Простая установка/снятие за считанные секунды без применения инструментов.
- Крепится с помощью системы креплений LinQ (Патент US 8777531 и US 8875830).
- Комплект опор крепежа LinQ (860200583) входит в комплект поставки.

REV (G4), REV-XM, REV-XS, REV-XP и REV-XR (кроме GTX, Grand Touring). Не подходит для REV-XU Tundra. 2008-2012: для установки необходимо сверление отверстий и установка защитной наклейки LinQ (860200767). от 2013 года: тоннель в стандарте имеет наклейки и просверленные отверстия.

860200622 • Короткая 10 + 3 л

860200620 • Средняя 19 + 3 л



ГРУЗОВОЙ КОРОБ LinQ — 40 Л

- Жесткая литая пластиковая конструкция с органичным дизайном.
- Обеспечивает надежное и сухое пространство для хранения.
- Крепится с помощью двух крепежных комплектов LinQ (входят в комплект поставки).

Устанавливается на модели с длиной гусеницы от 137" с одноместным или сиденьем 1 + 1

860201100 • Черный

БОКОВЫЕ СУМКИ LinQ

- Полу жесткие сумки премиум-класса крепятся при помощи системы LinQ (Патент US 8777531 и US 8875830).
- Простая установка и снятие.
- Могут использоваться совместно с другими дополнительными аксессуарами LinQ.
- Объем 26 литров (2 x 13 л).
- Комплект опор крепежа LinQ (860200583) не входит в комплект поставки.
- Система крепления LinQ входит в комплект поставки (715001707).

REV (G4), REV-XP, REV-XR, REV-XS, REV-XM (кроме Grand Touring, GTX и MXZ X-RS)

860200624 • Черный



ЗНАЕТЕ ЛИ ВЫ? Новая топливная канистра LinQ Stackable на 15 литров получила новый дизайн, облегчающий манипуляции с канистрой.



NEW

ТОПЛИВНАЯ КАНИСТРА LinQ STACKABLE — 15 Л

- Наливать бензин с новым дизайном канистры стало легче.
- Объем 15 литров.
- Позволяет закреплять сумку на тоннель LinQ поверх канистры, обеспечивая возможность перевозки большего количества багажа.

Примечание. Канистры не могут закрепляться одна на другой.

REV (G4)

860201264



NEW

ПРОСТАВКИ ДЛЯ ТОПЛИВНОЙ КАНИСТРЫ LinQ STACKABLE НА 15 ЛИТРОВ

- Этот комплект проставок позволяет закреплять сумку на тоннель LinQ поверх топливной канистры LinQ Stackable.

REV-XS, REV-XM, REV-XP

860201432



NEW

ТОПЛИВНАЯ КАНИСТРА LinQ — 11 Л

- Простая установка/снятие за считанные секунды.
- Объем 11 литров.
- Комплект опор крепежа LinQ (860200583) входит в комплект поставки.
- Несовместима с усилителями багажного отсека (860200798).

860200733

REV (G4), REV-XM, REV-XS, REV-XP, REV-XR, REV-XU Tundra. Не подходит для установки на Grand Touring, 2008-2012; для установки необходимо сверление отверстий и установка защитной наклейки LinQ (860200767). от 2013 года: тоннель в стандарте имеет наклейки и просверленные отверстия.

ЗАПАСНАЯ КРЫШКА ТОПЛИВНОЙ КАНИСТРЫ LinQ

860201097

Низкопрофильный дизайн топливной канистры LinQ позволяет сохранить центр тяжести низким, обеспечивая отличную управляемость.



Получите более подробную информацию о сумке на тоннель LinQ PREMIUM и топливной канистре LinQ www.rosan.com/videoage



Этот кронштейн крепится и снимается за секунды, поэтому вы можете устанавливать его именно тогда, когда он вам нужен. Кроме того, его можно использовать с другими аксессуарами LinQ, такими как сумка на тоннель или топливная канистра.



LinQ КРОНШТЕЙН ДЛЯ ЛЫЖ/СНОУБОРДА

- Идеальное решение для перевозки лыж и сноуборда.
- Легкий кронштейн использует запатентованную систему креплений LinQ для быстрой и надежной установки.
- Перенастраивается со сноуборда на лыжи за считанные минуты, подходит для любых размеров.
- В комплект входит необходимый крепеж LinQ.
- Необходим соответствующий усиленный задний бампер.

REV-XP, REV-XM 154"
и длиннее

860201222 • Черный / Алюминий



REV (G4)

860201255 • Черный / Алюминий



КОМПЛЕКТ СТРОП ДЛЯ КРОНШТЕЙНА LinQ ДЛЯ ЛЫЖ/СНОУБОРДА

- Сменные стропы для кронштейна для лыж/сноуборда (1 стропа в наборе).
- Могут быть использованы для легкой смены сноуборда на лыжи (для смены требуется два комплекта).
- В комплекте необходимый крепеж.

860201304 • Черный

ВНУТРЕННИЙ ПЛАСТИКОВЫЙ КРЕПЕЖ ДЛЯ КРОНШТЕЙНА LinQ ДЛЯ ЛЫЖ/СНОУБОРДА

511001061

ВНУТРЕННИЙ ПЛАСТИКОВЫЙ КРЕПЕЖ ДЛЯ КРОНШТЕЙНА LinQ ДЛЯ ЛЫЖ/СНОУБОРДА

511001059



КОМПЛЕКТ ЗАЩИТНЫХ НАКЛЕЕК ДЛЯ КРОНШТЕЙНА LinQ ДЛЯ ЛЫЖ/СНОУБОРДА

(не показан)

- Защитит тоннель от царапин носами лыж при использовании кронштейна LinQ для лыж/сноуборда.

516006982 • Прозрачный



Посмотрите, как легко пользоваться кронштейном для лыж/сноуборда www.rosan.com/video/page/video/page



ПЛОСКАЯ СУМКА НА ТОННель LinQ

- Крепится с помощью комплекта опор крепежа LinQ (860200583) и мягких строп.
- Низкий профиль и плоское расположение обеспечивают удобство перевозки.
- Удобный доступ к содержимому благодаря круговой застежке-молнии.
- Специальный карман для лопаты сверху.
- Использует систему креплений LinQ с мягкими стропами и застежками (включены в комплект).
- Комплект опор крепежа LinQ (860200583) входит в комплект поставки.
- Объем 15 литров.

Устанавливается на модели с длиной гусеницы от 137" с односторонним сиденьем
860200935 • Черный



СУМКА-РЮКЗАК НА ТОННель LinQ

- Крепится с помощью комплекта опор крепежа LinQ (860200583) и мягких строп.
- Специальный карман для лопаты Ski-Doo (860200574) и лавинного щупа на 2,8 метра (520000408) (в комплект не входят).
- Система быстросъемного крепления мгновенно превращает сумку в обычный рюкзак.
- Для закрепления необходимы 2 комплекта опор крепежа LinQ (860200583) (в комплект не входят).
- Объем 28 литров.

Устанавливается на модели с длиной гусеницы от 137" с односторонним сиденьем

- 860200939 • Черный
- 860200940 • Оранжевый



ЛОПАТА С РУЧКОЙ-ПИЛОЙ

- Легкая лопата с выдвижной рукояткой — пилой.
- Может быть разобрана для удобства хранения на снегоходе.

860200574

СМЕННАЯ ПИЛА И РУКОЯТКА ДЛЯ ЛОПАТЫ

- Сменное полотно пилы и рукоятка для лопаты Ski-Doo.

860200794

ЛАВИННЫЙ ЩУП 2,8 М

- Легкий, прочный и жесткий щуп из 12 мм алюминиевой трубки.
- Цветные индикаторные секции по 40 см.
- Вес: 370 г.

520000408



СУМКА НА ПРОСТАВКУ РУЛЯ

- Инновационная сумка с двумя отделениями для надежного хранения вещей на проставке руля.
- Утепленное отделение с подогревом мощностью 3 Вт снижает риск замерзания питьевой воды и увеличивает продолжительность работы аккумуляторных батарей различных электронных устройств.
- В комплект входит переходник RCA.
- Для включения подогрева требуется комплект подогрева визора (860201234) (продается отдельно).

Удлиненный

REV-XP Summit, REV-XU Tundra, REV-XM (проставки от 175 мм)
860200677 • Объем 5 литров

Короткий

REV-XM, REV-XS, REV-XP, REV-XR, REV-XU Tundra, кроме Grand Touring и GSX
860200676 • Объем 3 литра





NEW

СУМКА НА СИДЕНЬЕ LinQ ERGO SUMMIT

- Сумка на сиденье LinQ для снегоходов Summit на платформе REV 4-го поколения.
- Интегрированное удобное багажное отделение.
- Объем 4 литра.
- Легко снять/поставить.
- Может использоваться с сумками на тоннель и топливными канистрами.
- На снегоходах с ручным стартером необходимо установить крышку и опору батарейного отсека (860201407).

REV (G4) Summit

860201355 • Черный

СУМКА ДЛЯ ОЧКОВ / ЗАПАСНОЙ КАНИСТРЫ МАСЛА

- Многофункциональная сумка.
- Обеспечивает легкий доступ и удобство перевозки дополнительной литровой канистры масла XPS или запасных очков.
- Удобно располагается на верхней части системы охлаждения вариатора.
- Модели с двигателем отличным от E-TEC необходимо дооснастить акустической пластиной (512060847).

REV-XM, REV-XS

860200614 • Черный



СУМКА НА СИДЕНЬЕ EXTREME SUMMIT

- Необходимое оснащение для экстремального катания в горах.
- Низкий профиль сумки позволяет получить дополнительное багажное отделение без ущерба свободе передвижений.
- Полностью интегрируется, позволяет снимать/устанавливать сиденье REV-XM в считанные секунды, не занимает место на тоннеле.
- Используется с сиденьем REV-XM.
- Объем 5 литров.
- Внутренняя застежка-молния для доступа к отсеку под сиденьем.

REV-XM

860200745 • Черный



СУМКА НА ТОННЕЛЬ

- Специальный карман для хранения лопаты Ski-Doo (860200574) (в комплект не входит).
- Тоннель имеет заводские отметки в местах крепежа для удобства установки.
- Объем 40 литров.
- Раскладываемая конструкция позволяет увеличить объем при необходимости.

REV-XP, REV-XR, REV-XU Tundra,

REV-XS, REV-XM

860200824 • Черный/Белый



СУМКА НА ТОННЕЛЬ MXZ

- Создана с использованием запатентованного интегрированного крепежа (патент USD607,313).
- Инновационная конструкция из термомоформованного пластика имеет обтекаемую форму и высокую прочность.
- Тоннель имеет заводские отметки в местах крепежа для удобства установки.
- Объем 25 литров.

REV-XP, REV-XR, XF, REV-XU Tundra,

REV-XM, REV-XS

860200826 • Мягкая





NEW

КАМЕРА CGX2

- 4K HD и 1080p при 60 кадрах в секунду (fps).
- Жидкокристаллический экран диагональю 2".
- Водонепроницаемый корпус (до глубины 50 метров) и водонепроницаемый пульт дистанционного управления.
- В комплект входит карта памяти micro SD на 32 гигабайта 10-го класса и 9 креплений.
- Возможность управления через Wi-Fi с помощью смартфона или планшета с бесплатным программным обеспечением i-Cyclors для iOS и Android.
- Только у дилеров Ski-Doo.

2866860090



NEW

GPS-НАВИГАТОР GARMIN ZUMO 590

- Последняя разработка специалистов Garmin.
- Хорошо читаемый при солнечном освещении сенсорный экран с диагональю 5" может управляться в перчатках.
- Можно подключить мобильный телефон посредством технологии Bluetooth.
- Можно загружать скачанные карты.
- Проводка и док-станция входят в комплект.
- Для установки необходима надставка перчаточного ящика / крепление GPS-навигатора (860201249).

REV (G4)

860201412



GPS-НАВИГАТОР MONTANA C УСТАНОВОЧНЫМ КОМПЛЕКТОМ

- Одна из лучших GPS-систем, доступных на рынке, идеально подходит вашему снегоходу. Подключается по принципу Plug-and-Play.
- Для установки на REV-XS, REV-XM необходима надставка перчаточного ящика (860200707).
- Для установки на REV-XU, REV-XR необходим универсальный кронштейн для GPS-навигатора (860201018).



ЗНАЕТЕ ЛИ ВЫ? У GPS-навигатора Montana есть функция фиксации экрана — теперь вы можете видеть куда направляетесь, даже во время самых экстремальных поездок.

NEW

ДОК-СТАНЦИЯ GPS-НАВИГАТОРА GARMIN ZUMO 590

- Позволяет использовать GPS-навигатор Garmin Zumo 590 на нескольких транспортных средствах.
- Проводка Plug-and-Play.
- Входит в комплект GPS-навигатора Garmin Zumo 590 (860201263)

REV (G4)

860201262



ВКЛАДЫШ ПЕРЧАТОЧНОГО ЯЩИКА

- Вкладыш создает дополнительное внутреннее отделение в перчаточном ящике.
- Обеспечивает законченный вид и дополнительную защиту ваших вещей.
- Имеет карман для мелких предметов.
- Может использоваться с подогревом сумок на 3 Вт (515176786) (не входит в комплект).

REV-XM, REV-XS 2013 года и ранее

860200678 • Черный

Ограниченное количество.



ВКЛАДЫШ ПЕРЧАТОЧНОГО ЯЩИКА

- Вкладыш с защитным слоем обеспечивает дополнительную защиту ваших вещей.
- Имеет защиту от попадания снега.
- Совместим с надставкой перчаточного ящика.
- Может использоваться с подогревом сумок на 3 Вт (515176786) (не входит в комплект).

REV- XM, REV-XS от 2014 года

860201084 • Черный



NEW

ВКЛАДЫШ ПЕРЧАТОЧНОГО ЯЩИКА

- Термоформованный вкладыш имеет мягкую внутреннюю отделку.
- Имеет один карман для разделения предметов.

REV (G4)

860201270



NEW

НАДСТАВКА ПЕРЧАТОЧНОГО ЯЩИКА / КРОНШТЕЙН GPS-НАВИГАТОРА

- Новый дизайн для моделей на платформе REV 4-го поколения увеличивает объем до 4 литров.
- Может использоваться как с ветровым стеклом, так и без.
- Крышка позволяет закрепить GPS-навигатор (продается отдельно).
- Заменяет стандартную крышку перчаточного ящика.

REV (G4)

860201249 • Черный



НАДСТАВКА ПЕРЧАТОЧНОГО ЯЩИКА

- Увеличивает вместительность перчаточного ящика на 50%.
- Заменяет стандартную крышку перчаточного ящика.
- Крышка позволяет закрепить GPS-навигатор.
- GPS-навигатор продается отдельно.
- Объем 2 литра.

REV-XM, REV-XS

860200707 • Черный



СУМКА НА ПРИБОРНУЮ ПАНЕЛЬ

- Сумка с легким доступом предназначена для хранения мелких вещей.
- Объем 2 литра.

REV-XP

860201176 • Черный

REV-XR, REV-XU Tundra

860201177 • Черный



СУМКА НА БЕНЗОБАК

- Удобный доступ благодаря полноразмерной молнии.
- Доступ к горловине бака без снятия сумки.
- Объем 11 литров.

REV-XP

860200297 • Черный



СУМКА НА БЕНЗОБАК, 5 Л

- Плоская сумка.
- Удобное отделение для карты.
- Доступ к горловине бака без снятия сумки.
- Может использоваться с нагревателем для сумок на 3 Вт (515176786) (не входит в комплект).

REV-XM, REV-XS

860200974 • Черный



СУМКА НА БЕНЗОБАК С ПОДОГРЕВОМ

- Удобный доступ благодаря полноразмерной молнии.
- Отделение для карты.
- Доступ к горловине бака без снятия сумки.
- Подогрев мощностью 3 Вт, изолированный карман для электронных устройств, работающих на батарейках (телефон, GPS и т.д.)
- Разъем 12 В.
- Объем 2,4 литра.
- В комплект входит переходник RCA.
- Для включения подогрева требуется комплект подогрева визора (860201234) (в комплект не входит).

REV-XR, REV-XU Tundra

860201127 • Черный

Ограниченное количество.

БАГАЖНАЯ СУМКА

- Прочная универсальная утилитарная конструкция.
- Проклеенные стенки из ПВХ.
- Большая вместительность (приблизительно 80 литров).
- Интегрированная система креплений.
- В комплект входит непромокаемый чехол для защиты от осадков.
- Может использоваться как туристическая сумка.

REV-XU Tundra 137", 154" и Summit
860200801



Непромокаемый чехол



ДОПОЛНИТЕЛЬНОЕ ОБОРУДОВАНИЕ LinQ ДЛЯ БАГАЖНОЙ СУМКИ

(не показано)

- 4 стропы, позволяющие использовать систему креплений LinQ для закрепления сумки.
- Для закрепления на тоннеле необходимы 2 комплекта опор крепежа LinQ (860200583) (в комплект не входят).

860200941 • Черный

СУМКА НА ТОННель СО СВОРАЧИВАЮЩИМСЯ ВЕРХОМ LinQ — СРЕДНЯЯ, 25 Л

- Крепится с помощью комплекта опор крепежа LinQ (860200583) и мягких строп (входят в комплект).
- Компактная сумка со сворачивающимся верхом из полиэстера.
- Разворачивается до объема в 25 литров.
- Удобная и легкая.

REV (G4) REV-XP, REV-XR, REV-XS, REV-XM
(кроме Grand Touring и GTX)

860200787 • Черный



КОМБИНИРОВАННАЯ СУМКА

- Простая установка/снятие.
- Не требует снятия сиденья.
- Множество карманов.
- Объем 45 литров.

REV-XP, REV-XR, REV-XS, REV-XU

860200623



СУМКА НА СПИНКУ LinQ 1 + 1

- Крепится к спинке LinQ 1 + 1 (860200595), легко устанавливается и снимается.
- Общая емкость 14 + 3 литра.
- Может использоваться вместе с топливной канистрой или со средней/короткой сумкой на тоннель Premium.

1 + 1 и Grand Touring

860200621 • Черный



ПОЛУЖЕСТКАЯ СУМКА НА ТОННель

- Универсальная многопрофильная сумка.
- Высококачественный жесткий верх для дополнительной защиты.
- Используется отдельно или в комплекте с модульным расширителем сумки на тоннель (860200173).
- При одновременной установке с топливной канистрой крепится к спинке.
- Объем 31,3 литра.

REV-XR GTX и Grand Touring, REV-XS Grand Touring

860200174 • Черный



МОДУЛЬНЫЙ РАСШИРИТЕЛЬ СУМКИ

- Универсальная многопрофильная сумка.
- Используется отдельно или в комплекте с топливной канистрой или полужесткой сумкой (860200174).
- Легко снимается и устанавливается (горизонтально или вертикально).
- Объем 38 литров.

REV-XR GTX и Grand Touring, REV-XS Grand Touring

860200173 • Черный



БОЛЬШАЯ СУМКА XU

- Вместительная 150-литровая сумка соответствует по форме багажникам утилитарных моделей снегоходов.
- Устойчивый к воздействию внешней среды полиэстер включает внутренний органайзер.

**REV-XU Skandic WT, SWT,
REV-XU Expedition SE, LE, Xtreme**

860201179 • Черный



СУМКА ПОД СИДЕНЬЕ

- Защитный слой для сохранности вещей.
- Удобна для перевозки.

**REV-XU Skandic WT, SWT,
REV-XU Expedition SE, LE и Xtreme**

860201063 • Черный



БАГАЖНЫЙ КОРОБ

- Объем 45 литров.
- Изготовлен из высокопрочного полистилена.
- Предоставляет дополнительное пространство для перевозки грузов.
- Удобная откидывающаяся верхняя крышка обеспечивает легкий доступ.
- Стандартное оснащение модели SE.

**REV-XU Skandic WT, SWT,
REV-XU Expedition SE, LE и Xtreme**

860200395 • Черный



КОМПЛЕКТ БАГАЖНИКА И СЕТКИ ДЛЯ БАГАЖНОГО КОРОБА

- Багажник для перевозки вещей на багажном коробе (860200395).
- Сетка для более надежного закрепления вещей.

860201025 • Черный



ЦЕНТРАЛЬНЫЙ ГРУЗОВОЙ КОРОБ

- Объем 20 литров.
- Простая установка вместо пассажирского сиденья.
- Предоставляет дополнительное пространство для перевозки грузов.
- Предусмотрена возможность установки замка.
- Может использоваться вместе с грузовым коробом (860200395).

**REV-XU Skandic WT, SWT,
REV-XU Expedition SE, LE, Xtreme**

860200732 • Черный





ВЗЯТЬ С СОБОЙ ВСЕ, ИЛИ ТОЛЬКО ТО, ЧТО НУЖНО?

1. РУЖЕЙНЫЙ ФУТЛЯР 6.0 IMPACT производства KOLPIN
2. Кронштейн для ружейного футляра
3. Усиленный задний бампер XU / стр. 122



РУЖЕЙНЫЙ ФУТЛЯР 6.0 IMPACT ПРОИЗВОДСТВА KOLPIN

- Предоставляет самое большое внутреннее пространство среди всех футляров Kolpin.
- Дополнительное пространство для размещения рукоятки пистолетного типа и небольшой двуноги.
- Легко вмещает ружье общей длиной до 130 см.
- Имеет просторную зону для размещения 60 мм оптических прицелов.
- Откидная конструкция обеспечивает легкий доступ.
- Защелкивающаяся крышка с возможностью блокировки.
- Эргономичная рукоятка и петли для крепления строп.
- Подходит для винтовок и ружей с левым и правым расположением затворного механизма.
- Съёмный внутренний вкладыш из амортизирующей пены и нейлона обеспечивает дополнительную защиту.
- Необходим соответствующий монтажный комплект для установки.

715001419



КРОНШТЕЙН ДЛЯ РУЖЕЙНОГО ФУТЛЯРА

- Необходим для установки ружейного футляра на снегоход.
- Может быть установлен с любой стороны снегохода, в любом направлении и под любым углом.

REV-XU Skandic WT и SWT, REV-XU Expedition SE, LE, Xtreme
860200984 • Черный



- Дополнительное пространство для размещения рукоятки пистолетного типа и небольшой двуноги.
- Подходит для винтовок и ружей с левым и правым расположением затворного механизма.



ЗАДНИЙ БАГАЖНИК LinQ

- Создает место для крепления опор крепежа LinQ (860200583).
- Может устанавливаться вместе с топливной канистрой LinQ и сумками на тоннели.
- Простая установка вместо пассажирского сиденья.
- Предоставляет дополнительное пространство для перевозки грузов.

REV-XU Skandic WT, SWT, Expedition SE, LE, Xtreme
860200914 • Черный



ЗАДНЯЯ БАГАЖНАЯ НАДСТАВКА

- Увеличивает грузовое пространство багажника.
- Не подходит для установки на усиленный задний бампер XU (860201106).

REV-XU Skandic WT, SWT, REV-XU Expedition SE, LE, Xtreme
860200700 • Черный



УСИЛИТЕЛИ БАГАЖНОГО ОТСЕКА

- Дополнительное усиление для длинных и коротких задних багажников.
- Изготовлены из высокопрочной стали.
- Поставляются парой.

REV-XM, REV-XP, REV-XR, REV-XU Tundra, REV-XS
860200798 • Черный

woody's

ШИПЫ И ОПОРЫ 286 PHANTOM ПРОИЗВОДСТВА WOODY'S

- Полная гамма продуктов специально для гусениц снегоходов Ski-Doo REV-XP, REV-XR, REV-XS и REV (G4).
- Вследствие уникальной конструкции гусеницы это единственный продукт, не отменяющий гарантийных обязательств.
- В комплекте шипы, гайки, шайбы.
- Единственные шипы, одобренные BRP.

REV-XS, REV-XP, REV-XR, REV (G4)

860200718 • 5/16 — 1.075" 860200720 • 5/16 — 1.075" 860200722 • 5/16 — 1.325"
Комплект из 84 шт. (для гусениц длиной 120") Комплект из 500 шт. Комплект из 96 шт. (для гусениц длиной 137")

860200719 • 5/16 — 1.075" 860200721 • 5/16 — 1.325" 860200723 • 5/16 — 1.325"
Комплект из 96 шт. (для гусениц длиной 129" и 137") Комплект из 84 шт. (для гусениц длиной 120") Комплект из 500 шт.

NEW

860201281 • 5/16 — 1.325" (для гусениц длиной 129")
Комплект из 90 шт.

ОСТРЫЕ ШИПЫ И ОПОРЫ PHANTOM ПРОИЗВОДСТВА WOODY'S

- Все преимущества шипов 286 Phantom.
- Вследствие уникальной конструкции гусеницы это единственный продукт, не отменяющий гарантийных обязательств.
- В комплекте шипы, гайки, шайбы.
- Единственные шипы, одобренные BRP.

REV-XS, REV-XP, REV-XR, REV (G4)

860200729 • 5/16 — 1.325" 860200731 • 5/16 — 1.325"
Комплект из 84 шт. (для гусениц длиной 120") Комплект из 500 шт.

860200730 • 5/16 — 1.325"
Комплект из 96 шт. (для гусениц длиной 129" и 137")

КОМПЛЕКТ ЗАЩИТЫ ТОННЕЛЯ

- Новый дизайн позволяет устанавливать защиту за считанные секунды.
- Надежная защита.
- Дизайн настолько уникален, что мы подали заявку в патентное бюро.

NEW

REV (G4)

860201280

- Защищает теплообменники в любых условиях.

REV-XP (кроме моделей с вентилятором системы охлаждения), REV-XR, REV-XS 120", 129" и 137"

860200802

REV-XP с вентилятором системы охлаждения 120" и 137", REV-XU Tundra 137"

860200381

REV-XU Expedition (от 2011 года), REV-XU Skandic SWT, WT 860200757



БОЛЬШЕ СЦЕПЛЕНИЯ!

В компании BRP мы делаем все, чтобы управлять снегоходом было просто, даже на льду. Ради этой цели наши инженеры провели огромное количество тестов и разработали множество деталей, которые легко устанавливаются на ваш снегоход: гусеницы с маркировкой под установку шипов, твердосплавные коньки разных размеров, новую защиту тоннеля для снегоходов на платформе REV 4-го поколения. В общем, если вы решили увеличить сцепление, будьте уверены — у нас есть для этого все необходимое. Вот несколько подсказок для правильного выбора и установки.

Баланс

Сбалансированное сцепление спереди и сзади — это ключ к отличной управляемости. Слишком большое сцепление спереди приводит к рысканию задней части или гусеницы, а слишком большое сцепление сзади выталкивает переднюю часть из поворота.

Начните с твердосплавных коньков

Сначала определитесь, насколько вы хотите увеличить сцепление спереди. Если для вас важно прохождение поворотов, хорошим выбором станут 20-сантиметровые твердосплавные коньки с углом заточки 60° Executive Carbides. Для уменьшения или повышения поворачиваемости можно выбрать и другие коньки. Регулируемые лыжи Pilot TS могут комплектоваться 4 типами коньков с различными твердосплавными вставками. Возможно вам потребуется несколько пробных поездок для определения конфигурации, полностью удовлетворяющей ваши потребности.

Установите шипы на гусеницу

Шиповка гусеницы обеспечивает большую уверенность и контроль при движении по скользким участкам и балансирует установку твердосплавных коньков. На вашу гусеницу нанесена маркировка для установки нужного количества шипов в нужном месте, чтобы создать идеальный баланс с коньками Executive Carbides в большинстве случаев
84 шипа для гусеницы 120" (305 см);
90 шипов для гусеницы 129" (327 см);
96 шипов для гусеницы 137" (348 см).

Важно ли, какие именно шипы используются на снегоходе Ski-Doo?

Да. Большинство новых снегоходов Ski-Doo для движения по трассам на платформах REV-XS и REV (G4) оснащены гусеницей RipSaw Lite с однослойной конструкцией — для облегчения и управляемости. Эта

уникальная конструкция означает, что шипы и их опора должны быть сконструированы особым образом. Комплект шипов и опор Woody's 286 Phantom, поставляемый BRP — это единственные шипы, одобренные к применению компанией BRP, доказавшие свою эффективность при работе с данным типом гусениц.

Просто установить шипы и все?

Вам также следует убедиться, что на тоннель вашего снегохода установлена соответствующая защита. На большинстве снегоходов Ski-Doo это очень простая операция — достаточно вытащить стандартную защиту и вставить новую, более высокую, в полость теплообменников. На новой платформе REV 4-го поколения это еще проще благодаря новой технологии, на которую мы подали патентную заявку. Не забудьте проконсультироваться со своим дилером для правильного выбора высоты защиты, чтобы избежать повреждения тоннеля.

Если я устанавливаю шипы, не лишает ли это гарантии мою гусеницу?

Поскольку шипы и опоры 286 Phantom особым образом охватывают гусеницу и вся конструкция прочно держится на месте, ваша гарантия остается неизменной (если шипы корректно установлены в промаркированных на заводе местах). Это единственные шипы, установка которых не отменяет гарантийных обязательств.

Мы рекомендуем вам обратиться к официальному дилеру за помощью в установке шипов и устанавливать шипы только на те гусеницы, где имеется заводская маркировка. Если вы решили устанавливать шипы самостоятельно, используйте соответствующий инструмент и строго следуйте инструкции по установке. Надлежащая установка обеспечивает максимальный срок службы и помогает предотвратить повреждения гусеницы.



Для установки шипов всегда пользуйтесь соответствующим специальным инструментом, технологией и моментами затяжек. Надлежащая установка обеспечивает максимальный срок службы и помогает предотвратить повреждения гусеницы. BRP рекомендует производить установку шипов у официальных дилеров BRP и только на рекомендованную гусеницу. Указанные гусеницы являются стандартной комплектацией большинства снегоходов Ski-Doo 2017 модельного года. Найдите этот символ на вашей гусенице. Продукты WOODY'S предназначены для установки в комплекте. Гайка шипа и опорная шайба образуют единый узел. Использование агрессивных лыж, твердосплавных коньков или шипов изменяет управление вашего снегохода, особенно с точки зрения маневренности, ускорения и торможения. Пожалуйста, обратитесь к Руководству по эксплуатации за более подробной информацией.

ВАШ КОНТАКТ СО СНЕГОМ.



ICE COBRA 1.6



ICE RIPPER XT

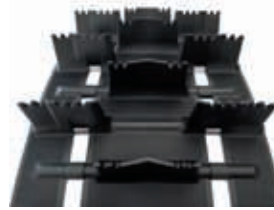

POWDER MAX 3

POWDER MAX / FLEXEDGE

- Края гусеницы могут изгибаться, что делает повороты легкими и предсказуемыми.
- Эксклюзивная технология FlexEdge используется в гусеницах Powder Max, Powder Max 2 и 3 и Cobra 1.6.
- От 137° до 174°.



ШАГ	ШИРИНА	ДЛИНА	ВЫСОТА ГРУНТОЗАЦЕПА	ПРОФИЛЬ	СКОБА	АРТИКУЛ	
89 MM	406 MM	154"	64 MM	PowderMax Light	1 скоба на каждые 2 отверстия	504153473	НОВИНКА
	406 MM	154"	76 MM	PowderMax Light	1 скоба на каждые 2 отверстия	504153324	НОВИНКА
	406 MM	165"	64 MM	PowderMax Light	1 скоба на каждые 2 отверстия	504153474	НОВИНКА
	406 MM	165"	76 MM	PowderMax Light	1 скоба на каждые 2 отверстия	504153368	НОВИНКА
76 MM	406 MM	154"	76 MM	Powder Max / FlexEdge	1 скоба на каждые 2 отверстия	504153349	
	406 MM	163"	76 MM	Powder Max / FlexEdge	1 скоба на каждые 2 отверстия	504153224	
	406 MM	174"	76 MM	Powder Max / FlexEdge	1 скоба на каждые 2 отверстия	504153234	
73 MM	381 MM	120"	32 MM	ICE Ripper XT	Полная установка скоб	504153100	
	381 MM	120"	25 MM	RipSaw	Полная установка скоб	504152760	
	381 MM	120"	32 MM	RipSaw	Полная установка скоб	504152606	
	381 MM	120"	38 MM	RipSaw	Полная установка скоб	504153205	
	381 MM	129"	32 MM	ICE Ripper XT	Полная установка скоб	504153345	
	381 MM	129"	1,25"	RipSaw	Полная установка скоб	504153344	
	381 MM	129"	32 MM	RipSaw 2 PLY	Полная установка скоб	504153346	
	381 MM	129"	38 MM	RipSaw 2 PLY	Полная установка скоб	504153347	
	381 MM	137"	32 MM	Cobra	1 скоба на каждые 2 отверстия	504152838	
	381 MM	137"	41 MM	ICE Cobra 1.6	Полная установка скоб	504153399	
	381 MM	137"	32 MM	ICE Ripper XT	Полная установка скоб	504153101	
	381 MM	137"	32 MM	RipSaw	Полная установка скоб	504152905	
	381 MM	137"	32 MM	RipSaw (SilentDrive System)	Полная установка скоб	504153480	НОВИНКА
	381 MM	137"	32 MM	ICE Ripper XT (SilentDrive System)	Полная установка скоб	415130062	
	381 MM	137"	38 MM	RipSaw	Полная установка скоб	504153237	
	406 MM	137"	32 MM	Cobra	1 скоба на каждые 2 отверстия	504152907	
	406 MM	137"	44 MM	Powder Max	1 скоба на каждые 2 отверстия	504152803	
	406 MM	137"	44 MM	Powder Max / FlexEdge	Полная установка скоб	504153294	
	406 MM	137"	57 MM	Powder Max	Полная установка скоб	504153103	
	406 MM	137"	57 MM	Powder Max / FlexEdge	Полная установка скоб	504153293	
406 MM	137"	32 MM	RipSaw	1 скоба на каждые 2 отверстия	504152734		
406 MM	137"	38 MM	WT Lite	1 скоба на каждые 2 отверстия	504153102		
406 MM	146"	41 MM	Cobra 1.6 / FlexEdge	Полная установка скоб	504153400		
406 MM	146"	51 MM	Powder Max / FlexEdge	1 скоба на каждые 2 отверстия	504153348		
406 MM	146"	57 MM	Powder Max	1 скоба на каждые 2 отверстия	504153014		
406 MM	146"	57 MM	Powder Max / FlexEdge	1 скоба на каждые 2 отверстия	504153222		
406 MM	146"	64 MM	Powder Max 2	1 скоба на каждые 2 отверстия	504153008		
406 MM	146"	64 MM	PowderMax 2 / FlexEdge	1 скоба на каждые 2 отверстия	504153198		
406 MM	154"	38 MM	Charger	1 скоба на каждые 2 отверстия	504152761		
406 MM	154"	57 MM	Powder Max	1 скоба на каждые 2 отверстия	504153015		
406 MM	154"	57 MM	Powder Max / FlexEdge	1 скоба на каждые 2 отверстия	504153223		
406 MM	154"	64 MM	Powder Max 2	1 скоба на каждые 2 отверстия	504153009		
406 MM	154"	64 MM	PowderMax 2 / FlexEdge	1 скоба на каждые 2 отверстия	504153199		
406 MM	154"	64 MM	ProLite		504153396		
508 MM	154"	32 MM	Utility	1 скоба на каждые 3 отверстия	504152817		
508 MM	154"	38 MM	Extreme Utility	1 скоба на каждые 3 отверстия	605613004		
508 MM	154"	32 MM	ICE Ripper	Полная установка скоб	504153036		
508 MM	154"	38 MM	ICE Ripper	Полная установка скоб	504153037		
406 MM	163"	57 MM	Powder Max	1 скоба на каждые 2 отверстия	504153016		
406 MM	163"	64 MM	Powder Max 2	1 скоба на каждые 2 отверстия	504153010		
406 MM	163"	64 MM	PowderMax 2 / FlexEdge	1 скоба на каждые 2 отверстия	504153200		
64 MM	381 MM	121"	32 MM	ICE Ripper	Полная установка скоб	504152654	
	381 MM	121"	32 MM	RipSaw	Полная установка скоб	504152558	
	406 MM	136"	32 MM	Гусеница	1 скоба на каждые 3 отверстия	504152456	
	610 MM	156"	32 MM	ICE Ripper для SWT	Полная установка скоб	504153171	



COBRA WT



ICE АТТАК XT



RIPSAW II 1.5



BACKCOUNTRY X



ШАГ	ШИРИНА	ДЛИНА	ВЫСОТА ГРУНТОЗАЦЕПА	ПРОФИЛЬ	СКОБА	АРТИКУЛ
64 MM	381 мм	121"	27 мм	ICE Attak	Полная установка скоб	9028H
	381 мм	121"	34 мм	Cobra	Полная установка скоб	9052H
	381 мм	136"	34 мм	Cobra	Полная установка скоб	9061H
	381 мм	121"	31 мм	ICE Attak XT	Полная установка скоб	9200H
	381 мм	121"	32 мм	RipSaw II	Полная установка скоб	9214H
	381 мм	121"	32 мм	RipSaw	Полная установка скоб	9968H
	381 мм	121"	32 мм	RipSaw	Полная установка скоб	9968H144
	381 мм	136"	32 мм	RipSaw	Полная установка скоб	9969H
	381 мм	121"	38 мм	Intense	Полная установка скоб	9930C
	381 мм	121"	25,4 мм	Energy	1 скоба на каждые 3 отверстия	9793T
610 мм	156"	44 мм	Cobra SWT	Полная установка скоб	9260U	
73 MM	406 мм	137"	59 мм	Challenger	Полная установка скоб	9204M
	381 мм	137"	34 мм	Cobra	Полная установка скоб	9093H
	406 мм	137"	35 мм	ICE Attak	Полная установка скоб	9134H
	381 мм	120"	32 мм	ICE Ripper XT	Полная установка скоб	9164H
	381 мм	120"	31 мм	ICE Attak XT	Полная установка скоб	9190H
	381 мм	137"	31 мм	ICE Attak XT	Полная установка скоб	9191H
	381 мм	120"	32 мм	RipSaw II	Полная установка скоб	9209H
	381 мм	137"	32 мм	RipSaw II	Полная установка скоб	9223H
	381 мм	129"	31 мм	ICE Attak XT	Полная установка скоб	9236H
	381 мм	120"	34 мм	Cobra	Полная установка скоб	9284H
	381 мм	120"	41 мм	ICE Cobra 1.6	Полная установка скоб	9244C
	406 мм	137"	41 мм	ICE Cobra 1.6	Полная установка скоб	9249C
	381 мм	120"	44 мм	Back Country X	Полная установка скоб	9287C
	381 мм	137"	44 мм	Back Country X	Полная установка скоб	9289C
	381 мм	120"	41 мм	Cobra 1.6	Полная установка скоб	9291C
	381 мм	129"	41 мм	Cobra 1.6	Полная установка скоб	9292C
	381 мм	120"	38 мм	RipSaw II 1.5	Полная установка скоб	9304C
	381 мм	129"	38 мм	RipSaw II 1.5	Полная установка скоб	9305C
	381 мм	137"	38 мм	RipSaw II 1.5	Полная установка скоб	9306C
508 мм	154"	38 мм	Cobra WT	Полная установка скоб	9196U	
76 MM	406 мм	162"	76 мм	Challenger X3	Полная установка скоб	C9219M



НАКЛАДКИ ПОЛОЗЬЕВ

- Полное соответствие цвету снегохода и индикатор износа.
- Долговечный и ударопрочный пластик.
- Для полозьев любой длины.
- Легко режется в необходимый размер.

146" SC-5 Mountain и tMotion

- 503191499 • Черный
- 503191695 • Желтый
- 503191947 • Белый

154" SC-5 Mountain и tMotion

- 503191198 • Черный
- 503191696 • Желтый
- 503191948 • Белый

163" SC-5 Mountain и tMotion

- 503191501 • Черный
- 503191697 • Желтый
- 503191949 • Белый

137" rMotion Grand Touring 900 ACE

- 503193449 • Черный

120" SC-5 и rMotion

- 503191301 • Черный
- 503191693 • Желтый
- 503191945 • Белый
- 503192562 • Красный

137" SC-5 и rMotion

- 503191306 • Черный
- 503191694 • Желтый
- 503191946 • Белый
- 503192563 • Черный

174" tMotion

- 503193819 • Черный
- 503194506 • Ярко-желтый
- 503194505 • Белый

NEW

REV (G4) 154"

- 503194251 • Черный

NEW

REV (G4) 165"

- 503194254 • Черный
- 503194520 • Оранжевый

ОБЛЕГЧЕННЫЕ НАТЯЖНЫЕ КАТКИ ЗАДНЕЙ ПОДВЕСКИ

- Облегченные натяжные катки соответствуют цвету снегохода.

REV (G4), REV-XM, REV-XS, REV-XP, REV-XR

141 мм	147 мм — rMotion	180 мм	200 мм
503191621 • Желтый	503193376 • Черный	503191626 • Желтый	503191450 • Желтый
503191622 • Серебристо-серый	152 мм	503191627 • Серебристо-серый	503191625 • Серебристо-серый
503191942 • Белый	503191755 • Черный	503191742 • Черный	503191741 • Черный
503192794 • Черный		503191943 • Белый	503191944 • Белый
141 мм — rMotion		180 мм — rMotion	200 мм — T3
503193477 • Черный		503192766 • Черный	503194055 • Черный



КОМПЛЕКТ ДОПОЛНИТЕЛЬНЫХ НАТЯЖНЫХ КАТКОВ

- Уменьшает сопротивление скольжению и вращению гусеницы.
- Комплект включает 2 колеса, кронштейны и крепеж.

REV (G4), REV-XM, REV-XM Summit X в комплектации T3

- 860201183 • 152 мм
- REV-XP, REV-XR, кроме подвески rMotion
- 860201230 • 141 мм



КОМПЛЕКТ ЧЕТВЕРТОГО РОЛИКА

- 4-роликовый дизайн задней оси уменьшает сопротивление вращению гусеницы.
- Устанавливается на стандартную трехколесную ось.

- REV-XS, REV-XP, REV-XR 120" и 137"
- 860200358 • 180 мм



КОМПЛЕКТ НОСКОВ ЛЫЖ DS-3

- Легко устанавливаемые цветные носки лыж изменят внешний вид вашего снегохода за несколько минут.
- Обеспечивает дополнительную плавучесть передней части лыж DS-3.
- Поставляются парой, необходимый крепеж входит в комплект.

Подходят для всех снегоходов с лыжами DS-3

860201214 • Черный



ЛЫЖИ PILOT 5.7 SL
ТУРИЗМ



ЛЫЖИ PILOT 5.7
ДИНАМИЧНОЕ КАТАНИЕ ПО ТРАССАМ



ЛЫЖИ PILOT 5.7R
ДИНАМИЧЕСКИЕ
ХАРАКТЕРИСТИКИ



ЛЫЖИ PILOT DS
АКТИВНОЕ КАТАНИЕ В ГОРАХ



ЛЫЖИ PILOT DS-2
АКТИВНОЕ КАТАНИЕ В ГОРАХ



ЛЫЖИ PILOT DS-3
АКТИВНОЕ КАТАНИЕ В ГОРАХ





NEW

860201501 • Ярко-желтый

ЛЫЖИ

ПЛАТФОРМЫ

REV (G4) • REV-XP • REV-XR • REV-XU • REV-XS • REV-XM • REV

СТИЛЬ КАТАНИЯ	 ТУРИСТИЧЕСКИЙ	 ДИНАМИЧНОЕ КАТАНИЕ ПО ТРАССАМ	 АГРЕССИВНЫЙ	 АКТИВНОЕ КАТАНИЕ В ГОРАХ				
PILOT	PILOT 5.7 SL 2 конька / лыжа	PILOT 5.7 1 или 2 конька / лыжа **	РЕГУЛИРУЕМЫЕ PILOT TS 1 конек / лыжа	PILOT 5.7R 1 конек / лыжа	PILOT DS 1 конек / лыжа	PILOT DS-2 1 конек / лыжа	PILOT DS-3 1 конек / лыжа	
ОПИСАНИЕ	<ul style="list-style-type: none"> Уменьшает усилия на руле и рыскание. Специально разработаны для туристического использования. Лыжи продаются по отдельности. 	<ul style="list-style-type: none"> Легкая одноконьковая лыжа обеспечивает легчайшее управление на низких скоростях и уверенную курсовую устойчивость на высоких. 	<ul style="list-style-type: none"> Первые и единственные регулируемые лыжи: Pilot TS. Лыжи — это критически важный фактор, характеризующий точность управления и усилие на руле. В то же время эффективность их работы зависит от состояния снега, которое может меняться каждый час. Лыжи Pilot TS вы можете адаптировать к меняющимся условиям или стилю катания простым поворотом регулятора на стойке. Он поднимает или опускает конек в диапазоне 12,5 мм. Этот тонкий конек и новый дизайн лыж с квадратным килем работают вместе, чтобы полностью исключить рыскание снегохода. Легко устанавливаемые цветные лыжи изменят внешний вид вашего снегохода за несколько минут. Заявка на патент US20150314799A1 	<ul style="list-style-type: none"> Такие же лыжи с одним коньком устанавливаются на гоночный снегоход RS. Специальная разработка для агрессивных гонщиков. 	<ul style="list-style-type: none"> Спроектированы специально для катания в горах. Вертикальная кромка значительно улучшает устойчивость при движении вдоль склона. Более узкие, тонкие и жесткие коньки для уверенного управления. Еще более эффективные зубчатые опоры для ног Коньки поставляются отдельно. Лыжи продаются по отдельности. 	<ul style="list-style-type: none"> Новый дизайн кля лыжи обеспечивает потрясающую управляемость, особенно в сочетании с новой стойкой лыжи. Низкое сопротивление повороту руля, увеличенная предсказуемость поведения. Для индивидуальной комплектации снегохода доступны различные цвета. Продаются по отдельности. 	<ul style="list-style-type: none"> Созданы для совместного использования с более длинными гусеницами и с более высокими грунтозацепами. Киль на 12 мм глубже, чем у лыж DS-2. Новый дизайн верхней части крепления снижает вес каждой лыжи на 125 г. Продаются по отдельности. 	
ЦВЕТА								
Черный	Левый	505072548	505072854	505073786	505072205	505073100	505073227	505073568
	Правый	505072548	505072855	505073796	505072205	505073100	505073227	505073568
Желтый	Левый	Недоступен	505073028	Недоступен	Недоступен	Недоступен	505073278	Недоступен
	Правый	Недоступен	505073029	Недоступен	Недоступен	Недоступен	505073278	Недоступен
Ярко-желтый	Левый	Недоступен	505073575	505073851	Недоступен	Недоступен	505073658	505073627
	Правый	Недоступен	505073576	505073852	Недоступен	Недоступен	505073658	505073627
Черный / Желтый	Левый	Недоступен	505073021	Недоступен	Недоступен	Недоступен	Недоступен	Недоступен
	Правый	Недоступен	505073022	Недоступен	Недоступен	Недоступен	Недоступен	Недоступен
Черно-белый	Левый	Недоступен	505073023	Недоступен	Недоступен	Недоступен	505073279	Недоступен
	Правый	Недоступен	505073024	Недоступен	Недоступен	Недоступен	505073279	Недоступен
Ярко-красный	Левый	Недоступен	505073005	Недоступен	Недоступен	Недоступен	Недоступен	Недоступен
	Правый	Недоступен	505073006	Недоступен	Недоступен	Недоступен	Недоступен	Недоступен
Ярко-красный	Левый	Недоступен	Недоступен	Недоступен	Недоступен	Недоступен	505073510	Недоступен
	Правый	Недоступен	Недоступен	Недоступен	Недоступен	Недоступен	505073510	Недоступен
Оранжевый	Левый	Недоступен	505074071	505074067	Недоступен	Недоступен	505073511	505074023
	Правый	Недоступен	505074072	505074068	Недоступен	Недоступен	505073511	505074023
Ярко-оранжевый	Левый	Недоступен	505073645	Недоступен	Недоступен	Недоступен	505073654	Недоступен
	Правый	Недоступен	505073646	Недоступен	Недоступен	Недоступен	505073654	Недоступен
Зеленый	Левый	Недоступен	Недоступен	Недоступен	Недоступен	Недоступен	505073354	505073990
	Правый	Недоступен	Недоступен	Недоступен	Недоступен	Недоступен	505073354	505073990

** Вторые коньки могут быть добавлены путем сверления отмеченных дополнительных отверстий.

Примечание. Использование агрессивных лыж, твердосплавных коньков или шипов изменяет управление вашего снегохода, особенно с точки зрения маневренности, ускорения и торможения. Пожалуйста, обратитесь к Руководству по эксплуатации за более подробной информацией.

**ЗОНА
ТЕХНОЛОГИЙ**

ЛЫЖИ И ТВЕРДОСПЛАВНЫЕ КОНЬКИ

Лыжи оказывают значительное влияние на управляемость вашего сногхода. Мы предлагаем семь различных типов лыж на выбор. Какие подходят именно вам? Вот несколько подсказок, чтобы сделать правильный выбор:

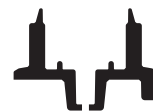
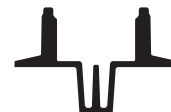
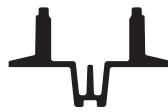
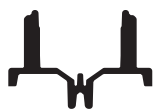
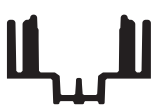

Pilot 5.7

Стандартное оснащение большого количества моделей. Легкие лыжи с двухкилевым дизайном обеспечивают отличный баланс. Конек располагается в центральном киле, дополнительный конек может быть установлен на внешнем киле для снижения рыскания. Для большинства любителей катания по трассам это отличный выбор.

Pilot 5.7 SL

Прямые линии обеспечивают легкость управления и пониженный уровень рыскания. Идеальное решение для туристических целей и некрюпных водителей.

Pilot 5.7R

Стандартное оснащение для гоночной модели MXZ X 600RS. Очень агрессивный дизайн с одним основным килем и двумя внешними обеспечивает непревзойденную точность при прохождении поворотов — только для агрессивного катания.

Pilot DS

Специально разработаны для езды по глубокому снегу. Отлично показали себя при движении вне трасс на самых разных сногходах, от утилитарных до горных. Тонкая кромка способствует движению вдоль склонов.

Pilot DS-2

Дальнейшее развитие лыж Pilot DS с более глубоким и коротким килем для движения в глубоком снегу. Эта версия обеспечивает улучшение управляемости и снижение усилий на руле, относительно исходного варианта. Является стандартным оснащением для горных сногходов с грунтозацепами высотой 64 мм и для утилитарных сногходов. Отличное универсальное решение для самого разнообразного применения.

Pilot DS-3

Лыжи предназначены для движения по глубокому снегу, соответствуют высоким грунтозацепам на 76 мм и более длинным гусеницам. Отлично подходят для агрессивного катания на сногходах с наиболее длинными гусеницами.

Регулируемые Pilot TS

Идеальное решение для катания по трассам, обеспечивающее возможность регулировки простым поворотом регулятора. Подходит для любых условий, кроме глубокого снега. Революционный дизайн позволяет менять сцепление лыж под изменяющиеся условия или стиль движения. Тонкий конек регулируется вверх и вниз в диапазоне 12,5 мм. Плоская форма кия препятствует рысканию.

ВЫБОР ТВЕРДОСПЛАВНЫХ КОНЬКОВ

Выбирая твердосплавные коньки, надо понимать, чего вы хотите добиться: увеличить сцепление на льду, увеличить срок службы до замены конька или сбалансировать шиповку гусеницы.

Как правило, вставки твердосплавных коньков бывают трех форм, а коньки разной формы и диаметров (7/16", 1/2").

- Плоские вставки имеют увеличенный срок службы. Они защищают конек, но не дают прибавки к сцеплению.
- Вставки с углом заточки 90° наиболее распространены для движения по трассам.
- Вставки с углом заточки 60° обеспечивают значительное увеличение сцепления. Многие выбирают их для агрессивного катания по трассам.
- Другие варианты подразумевают более специализированное использование, например гонки на льду.

Следующая переменная — это длина и количество твердосплавных вставок. Наиболее распространенная длина — 102, 152, 203 и 254 мм.

Вам необходимо сбалансировать сцепление лыж и усилие на руле в соответствии с выбранным стилем вождения. Давайте попробуем разобраться на примере.

Для сногхода Renegade с двигателем 800R E-TEC и гусеницей без шипов твердосплавные вставки на 152 мм с углом заточки 90° будут отличным выбором. Если есть желание увеличить сцепление, следующим вариантом станут вставки на 152 мм с углом заточки 60°.

Если на гусеницу этого Renegade установить шипы, вам потребуются уже вставки на 203 мм с углом заточки 60°, чтобы сбалансировать увеличение тяги.

Вставки на 254 мм с углом заточки 60° обеспечат еще большее сцепления, но и усилие на руле также возрастет, и ваши руки могут это почувствовать в конце продолжительной поездки.

Никаких строго определенных правил в выборе коньков и вставок нет — он достаточно индивидуален, поэтому, возможно, вам потребуется немного поэкспериментировать, чтобы подобрать себе идеальный вариант.

НАКЛАДКИ НА ЛЫЖИ

- Обеспечивают дополнительную плавучесть в глубоком снегу и уменьшают износ лыж.
- Изготовлены из высокопрочного полистилена.
- Поставляются парой.

Лыжи Pilot 6.9

860200422 • Черный



НАКЛАДКИ НА ЛЫЖИ PILOT DS

- Обеспечивают дополнительную плавучесть в глубоком снегу и уменьшают износ лыж.
- Изготовлены из износостойкого материала, аналогичного материалу лыжи DS.
- Поставляются парой.

Pilot DS

860200636

Лыжи PILOT DS-2

860201040 • Черный



РУЧКИ ЛЫЖ

- Прочные цветные ручки из полиэтилена высокой плотности.

Pilot 5.7, 6.9, Precision, Flex, Mountain, Pilot TS

- 505070917 • Желтый
- 505070963 • Черный
- 505071032 • Синий
- 505071038 • Альпий
- 505071048 • Оранжевый
- 505071059 • Ярко-красный
- 505071556 • Серебристо-серый
- 505072102 • Белый
- 505073642 • Ярко-желтый
- 505073649 • Ярко-оранжевый

Pilot DS, DS-2, DS-3

- 505072976 • Черный
- 505073107 • Желтый
- 505073108 • Белый
- 505073388 • Ярко-красный
- 505073513 • Оранжевый
- 505073651 • Ярко-оранжевый
- 505073665 • Ярко-желтый

Pilot R

- 505071674 • Желтый
- 505073138 • Черный



PILOT 5.7 и 6.9



Pilot DS, DS-2 и DS-3



Pilot R

*Вы можете найти установочный комплект ручки лыж на стр. 164.



КОМПЛЕКТ ДООСНАЩЕНИЯ ЛЫЖ PILOT TS

• Переоборудуйте свой снегоход под революционные регулируемые лыжи Pilot TS.

Для снегоходов со стойками подвески RAS 2 2016 года

- Для моделей REV-XS от 2016 с подвеской RAS 2 или предыдущих моделей с комплектом RAS 2 42" и стойками 2016 года (860201241).
- REV-XS от 2016 года с подвеской RAS 2, REV-XP, REV-XR, REV-XS с RAS 2 42" и стойками 2016 года (860201241 или 860201353).

860201237 • Черный



REV (G4)
860201484 • Черный



КОМПЛЕКТ ДООСНАЩЕНИЯ ЛЫЖ PILOT TS СО СТОЙКАМИ

• Комплект регулируемых лыж Pilot TS для моделей 2015 года и более ранних, с передней подвеской RAS 2.

- В комплекте новые стойки, обе лыжи и необходимый крепеж.
- REV-XS 2015 с передней подвеской RAS 2.
- REV-XS, REV-XP, REV-XR с подвеской RAS 2 и стойками 2015 года (860201154).

Для снегоходов со стойками подвески RAS 2 2015 года

860200692 • Черный



ТВЕРДОСПЛАВНЫЕ КОНЬКИ PILOT TS

- Для регулируемых лыж Pilot TS.
- Поставляются парой.
- Патентная заявка US20150314800A1.

Pilot TS (взамен стандартных)

860201178 • Черный
127 мм с углом заточки 90°



Pilot DS

860201240 • Черный
178 мм с углом заточки 60°



ТВЕРДОСПЛАВНЫЕ КОНЬКИ PILOT TS

- Увеличивают сцепление лыж благодаря увеличенной на 6 мм высоте конька и твердосплавным вставкам на 178 мм с углом заточки 60°.

Pilot DS

860201364 • Черный
178 мм с углом заточки 60°



МОМЕНТАЛЬНО ПРИСПОСАБЛИВАЙТЕ СТИЛЬ УПРАВЛЕНИЯ К МЕНЯЮЩИМСЯ УСЛОВИЯМ КАТАНИЯ

Лыжи Pilot TS имеют регулируемый конек, положение которого легко и удобно регулировать. Это как если бы у вас было 5 разных твердосплавных коньков, устанавливаемых поворотом регулятора (заявка на патент US20150314800A1).





SKI-DOO PILOT*

Лыжи и твердосплавные коньки для любого стиля катания.

КОМПЛЕКТ ДООСНАЩЕНИЯ PILOT 5.7

- Полный набор для дооснащения ранних моделей снегоходов.
- В комплекте 2 лыжи, 2 ручки с комплектом заклепок, 2 конька Expedition и весь необходимый крепеж.

REV, ZX, RF

860200524 • Черный



NEW

КОМПЛЕКТ ЛЫЖ PILOT DS-2

- В комплекте 2 лыжи в сборе с ручками, 2 конька Expedition и весь необходимый крепеж.

860201487 • Черный



КОНЬКИ PILOT EXPEDITION

REV-XP, REV-XR, REV-XU Tundra, REV-XS, REV-XM

860201044 • Квадратный профиль —
Комплект из 2 шт.

860511900 • Круглый профиль 11 мм —
Комплект из 2 шт.



КОНЬКИ PILOT EXTREME

REV-XP, REV-XR, REV-XU Tundra, REV-XS, REV-XM

860201043 • Круглый профиль 13 мм —
Комплект из 2 шт.

860201045 • Комплект из 4 шт.



Примечание. Использование агрессивных лыж, твердосплавных коньков или шипов изменяет управление вашего снегохода, особенно с точки зрения маневренности, ускорения и торможения.

Пожалуйста, обратитесь к Руководству по эксплуатации за более подробной информацией.

*Защищено патентами US 7,413,198, US 7,389,995 и CA2535565.

КОНЬКИ ЛЫЖ Замена стандартных на XP, XR, XU Tundra, XS, XM и (G4).

ТУРИСТИЧЕСКИЕ

PILOT 5.7 SL (2 конька на лыжу)

EXPEDITION

Недоступен

EXTREME

860201045 (Комплект из 4 шт.)

ДИНАМИЧНОЕ КАТАНИЕ ПО ТРАССАМ

PILOT 5.7 (1 или 2 конька на лыжу)

860201044 (Комплект из 2 шт.)

Недоступен

АГРЕССИВНОЕ КАТАНИЕ

PILOT 5.7R (1 конек на лыжу)

Недоступен

860201043 (Комплект из 2 шт.)

ГОРНЫЕ

PILOT DS, PILOT DS-2, PILOT DS-3 (1 конек на лыжу)

860201044 (Комплект из 2 шт.)

Недоступен



SKI-DOO ОТ Твердосплавные коньки

woody's

ЗНАЕТЕ ЛИ ВЫ? Компания Ski-Doo изобрела и запатентовала твердосплавные коньки в 1973 году.

ТВЕРДОСПЛАВНЫЙ КОНЕК

- Конек Dooly производства компании Woodys состоит из двух 11-миллиметровых стержней Flat-top с плоской верхней частью, закрепленных на пластине каждой из лыж.
- Четыре контактные линии снижают рыскание на плотном снегу.
- При повороте только лишь одно из лезвий коньков Dooly контактирует со снегом или льдом.
- Коньки Dooly с двумя твердосплавными вставками длиной 102, 152 или 203 мм обеспечивают такое же усилие на руле во время поворота, как и коньки с одной вставкой.
- Продаются по отдельности.

Лыжи Pilot, кроме DS и DS-2

860200443 • Длина 102 мм, угол заточки 60°

860200513 • Длина 152 мм, угол заточки 60°

860200514 • Длина 203 мм, угол заточки 60°



КОНЬКИ TRAIL BLAZER IV

- 13 мм, круглый профиль с загибами на концах для лучшего соответствия контуру лыжи.
- Коньки с твердосплавными вставками длиной 152 мм с углом заточки 60° предназначены для любителей скоростного катания по трассам, обеспечивают хорошее сцепление и контроль при прохождении поворотов.
- Комплект из 2 шт.

REV (G4), REV-XP, REV-XR, REV-XU Tundra, REV-XS, REV-XM
860200579



КОНЬКИ EXTENDER TRAIL III

- 13 мм, круглый профиль с загибами на концах для лучшего соответствия контуру лыжи.
- Коньки с твердосплавными вставками длиной 102 мм с углом заточки 60° обеспечивают хороший контроль при прохождении поворотов.
- Комплект из 2 шт.

REV (G4), REV-XS, REV-XM, REV-XP, REV-XR, REV-XU Tundra
860200578



КОНЬКИ EXECUTIVE

- 13 мм, круглый профиль с загибами на концах для лучшего соответствия контуру лыжи с твердосплавными вставками длиной 203 мм и углом заточки 60°.
- Широко используются любителями динамичной езды по трассам.
- Хорошо сочетаются с шипованными гусеницами.
- Комплект из 2 шт.

REV (G4), REV-XP, REV-XR, REV-XU Tundra, REV-XS, REV-XM
860200580

ВАШ СНЕГОХОД ЭТО СОВОКУПНОСТЬ ДЕТАЛЕЙ.

ВАЖНА КАЖДАЯ ДЕТАЛЬ.

ИСПОЛЬЗУЙТЕ ТОЛЬКО

ОРИГИНАЛЬНЫЕ

ЗАПЧАСТИ VRP

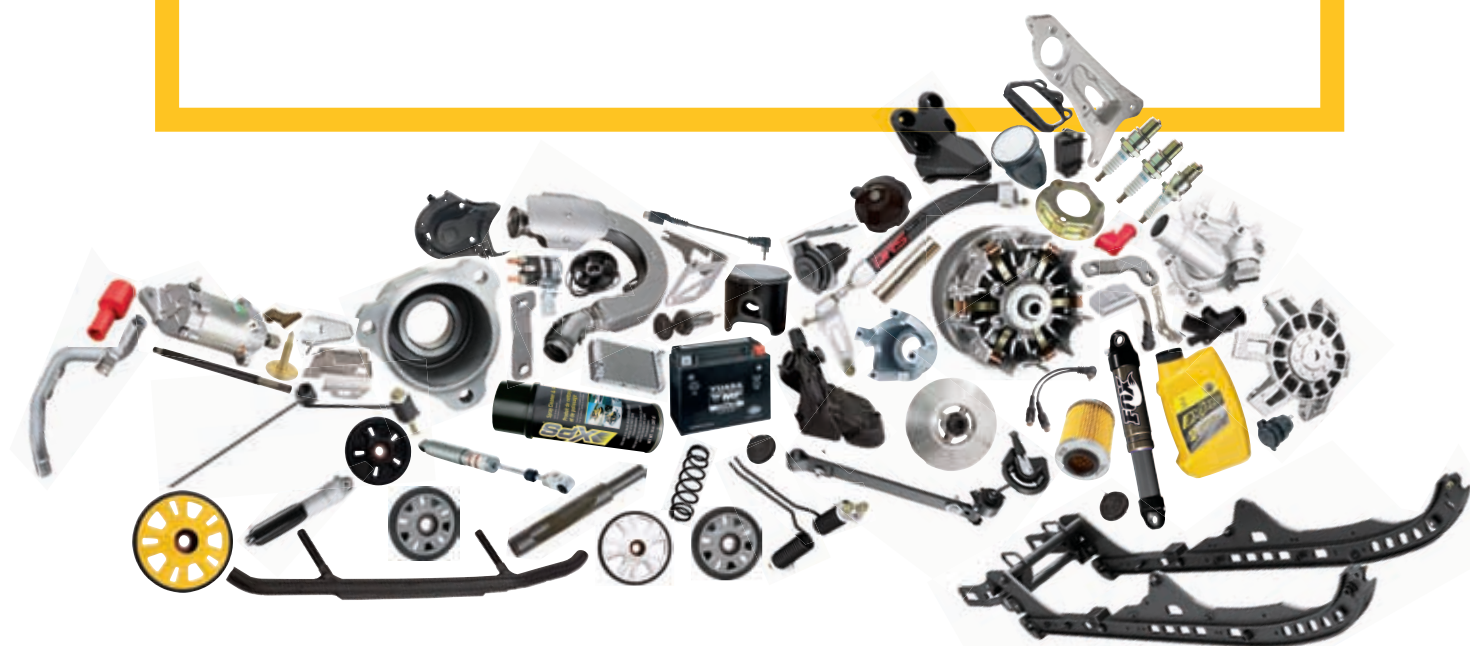

ЗАЧЕМ ИСПОЛЬЗОВАТЬ ОРИГИНАЛЬНЫЕ ЗАПЧАСТИ BRP



Не рискуйте с запчастями для своего снегохода Ski-Doo — при замене используйте только оригинальные запчасти BRP.

Все запчасти BRP разрабатывались как одно целое со снегоходом с учетом его высоких динамических характеристик — защищая нашу репутацию и ваши инвестиции.

Все оригинальные запчасти производятся в соответствии с нашими жесткими стандартами качества для материалов, обработки и конструкции.

ЗАПЧАСТИ BRP ПОДВЕРГАЮТСЯ ЖЕСТКИМ ПРОВЕРКАМ, ТАКИМ КАК:

- Полевые испытания
- Продолжительные ресурсные испытания
- Лабораторные испытания
- Испытания в неблагоприятных условиях
- Испытания в естественных условиях

Оригинальные запчасти BRP дарят вам уверенность вместе с **ГАРАНТИЕЙ**. Вне зависимости от того, были ли они установлены вами или официальным дилером BRP.



ПРЕИМУЩЕСТВА NSK

Сконструированные, разработанные, произведенные и прошедшие проверку в соответствии с высокими стандартами BRP подшипники NSK используют технологии, обеспечивающие увеличенный срок службы и непревзойденную производительность в экстремальных условиях.

Подтвержденные результаты:

- Двойное уплотнение обеспечивает отличную защиту от погодных условий и бесперебойную зимнюю эксплуатацию.
- Неметаллический сепаратор снижает риск появления коррозии в случае попадания влаги.
- Смазка сохраняет свои оптимальные свойства при экстремальных температурах.
- Увеличенные прочность, скоростные характеристики и срок службы в сочетании с внутренней конструкцией, рассчитанной на зимнюю эксплуатацию.

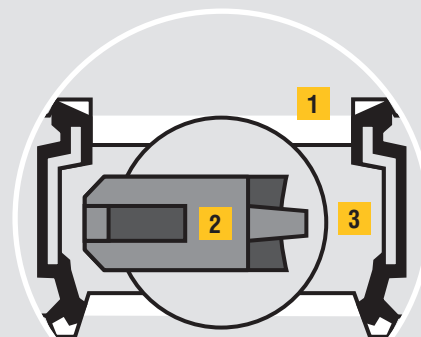

- 1 Вакуумированная сталь
- 2 Полиамидный сепаратор TX1
- 3 Двойное уплотнение



СКРЕБКИ НА ТОННЕЛЬ СО СМЕННЫМИ НАКОНЕЧНИКАМИ

- Новый дизайн со сменными твердосплавными наконечниками.
- Обеспечивают дополнительное охлаждение при движении по льду или в тяжелых условиях.
- Конструкция с пружинами позволяет двигаться задним ходом без риска повредить скребки.

REV (G4) MXZ, REV-XS, REV-XP, REV-XR с подвеской rMotion 120", 129" и 137"

- Для установки на MXZ с регуляторами необходимо установить кронштейн (860201503).

860201430

REV (G4) Summit, REV-XM

860201279



НАКОНЕЧНИКИ СКРЕБКОВ

- Сменные твердосплавные наконечники скребков.

REV (G4)

860201447 • Плоские

860201446 • Треугольные



СКРЕБКИ НА ПОЛОЗЬЯ

- Обеспечивают дополнительную смазку при движении по льду или в тяжелых условиях.
- Легкие и компактные, крепятся на полозья.
- Конструкция с пружинами позволяет двигаться задним ходом без риска повредить скребки.
- Легко убираются.

REV (G4) Summit, REV-XM, REV-XP Summit

860201140



Посмотрите, как работают эти уникальные скребки www.rosan.com/video/page



СКРЕБКИ НА ТОННЕЛЬ

- Обеспечивают дополнительное охлаждение при движении по льду или в тяжелых условиях.
- Двойная пружина позволяет использовать скребки при движении задним ходом.
- Могут храниться вдоль тоннеля, когда в них нет необходимости.

REV-XM, REV-XP Summit

860200444

REV-XS, REV-XP, REV-XR с подвеской rMotion 120", 129" и 137"

- Для установки на MXZ с регуляторами необходимо установить кронштейн (860201503).

860201107



Компактные, легкие, эффективные и работают даже при движении задним ходом.



РЕГУЛИРУЕМЫЙ ОГРАНИЧИТЕЛЬ ПОДВЕСКИ tMOTION

- Меняйте длину ограничителя простым поворотом рычага, чтобы привести характеристики вашего снегохода в соответствие с состоянием снега и рельефом местности.
- Укорачивание ограничителя прижимает нос снегохода к земле и улучшает угол атаки гусеницы.
- Удлинение ограничителя поднимает нос снегохода.
- Регулировка соответствует двум отверстиям в обычном ограничителе (34 мм).
- Компактный дизайн.
- Вы можете выбрать одну из двух первоначальных настроек: от 3-го отверстия к 5-му или от 2-го к 4-му (по аналогии размещения отверстий на обычном ограничителе).
- Патент US 9022156.

NEW

REV (G4)

860201492 • Черный

REV-XM 2016

Для REV-XM 2015 года и более ранних моделей: необходим комплект регулируемого ограничителя подвески tMotion для ранних моделей (860201349)

860201105 • Черный



Посмотрите, как регулируемый ограничитель подвески tMotion влияет на управляемость.

www.rosan.com/videopage

КОМПЛЕКТ РЕГУЛИРУЕМОГО ОГРАНИЧИТЕЛЯ ПОДВЕСКИ tMOTION ДЛЯ РАННИХ МОДЕЛЕЙ

(не показан)

- В комплект входят новые передние рычаги и все детали комплекта 860201105.

REV-XM 2015 года и ранее

860201349

КОМПЛЕКТ ЗАПЧАСТЕЙ РЕГУЛИРУЕМОГО ОГРАНИЧИТЕЛЯ ПОДВЕСКИ tMOTION

(не показан)

860201426



Хватит компромиссов. Регулируемая стропа переднего рычага дает любителям катания в горах возможность быстро регулировать управляемость простым движением рычага. Быстро и без усилий кардинальным образом меняйте распределение веса и давление на лыжи.

ШАРНИРНАЯ ЗАДНЯЯ ПОДВЕСКА (REV-XM)

- Два режима: шарнирный, фиксированный.
- Улучшает ходовые качества при движении задним ходом в условиях глубокого снега.
- В комплекте новые полозья и крепеж.

Устанавливается на tMotion и SC-5M

860201223 • 154"

Черный/Алюминий

860201163 • 163"

Черный/Алюминий

860201236 • 174"

Черный/Алюминий



ЗНАЕТЕ ЛИ ВЫ? На создание задней шарнирной подвески нас вдохновила универсальность подвески SC-5U на снегоходах Skandic, Tundra и Expedition.



Посмотрите на работу шарнирной подвески

www.rosan.com/videopage



NEW

АМОРТИЗАТОРЫ FOX FLOAT 3

- Откалиброваны для работы снегохода Summit на платформе REV (G4).
- Легче амортизаторов с пружинами.
- Бесступенчатая регулировка давления главной воздушной камеры.
- IFP (внутренний плавающий поршень).
- Продвинутая технология демпфирования, чувствительная к скорости сжатия.
- Полностью ремонтпригодные и перенастраиваемые.
- Поставляется с воздушным насосом Fox для регулировки давления.
- Поставляются парой.

REV (G4) Summit
860201278

КОМПЛЕКТ БЫСТРОСЪЕМНОЙ СТОЙКИ СТАБИЛИЗАТОРА

- Комплект позволяет использовать преимущества стабилизатора поперечной устойчивости на трассе и быстро отсоединять его для езды вдоль склонов.
- Продаются по отдельности.

REV-XM, REV-XP Summit от 2013 года

860200811

REV-XP Summit 2012 и ранее

860200667



ЗАЩИТА АМОРТИЗАТОРОВ FOX FLOAT

- Защита для амортизаторов Fox Float 3.
- Защищает корпус амортизатора от повреждения корнями и ветками.
- Поставляются парой, необходимый крепеж входит в комплект.

Амортизаторы Fox Float 3

860201011 • Черный



914 мм



1067 мм с амортизаторами



1067 мм без амортизаторов

КОМПЛЕКТ ПЕРЕДНЕЙ ПОДВЕСКИ

914 мм

- Дооснащение вашего снегохода до REV-XM Summit X в комплектации Т3.
- Управляемость S-36 со всеми преимуществами RAS 2.
- Меньший вес.
- Обеспечивает лучшую курсовую устойчивость при движении по крупным неровностям.
- Превосходный внешний вид.
- Амортизаторы с газовым подпором высокого давления HPG.
- Колея лыж легко регулируется с 90 до 95 см.

REV-XM, REV-XS, REV-XP

860201153 • Черный

1067 мм с амортизаторами

- Дооснащение вашего снегохода до конфигурации RAS 2, комплектации X.
- Комплект передней подвески 1067 мм RAS 2.
- Обновляет переднюю подвеску снегоходов до уровня передовых моделей REV-XS для катания по трассам.
- Обеспечивает лучшую курсовую устойчивость при движении по крупным неровностям.
- Меньший вес.
- Превосходный внешний вид.
- Амортизаторы с регулировкой отбоя HPG Plus R.
- В комплект входят стойки, совместимые с лыжами Pilot TS.

REV-XM, REV-XS, REV-XP с передней подвеской с колеей отличной от 1067 мм

860201353 • Черный

1067 мм без амортизаторов

- В комплект входят стойки, совместимые с лыжами Pilot TS.

REV-XS, REV-XP, REV-XR с передней подвеской с колеей 1067 мм

860201241 • Черный

СЕРВИСНЫЙ КОМПЛЕКТ ВЕДУЩЕГО ШКИВА

- В комплект входит: 1 крышка пружины в сборе, 3 ролика в сборе, 1 втулка,
- 6 стопоров, 6 уплотнительных колец, 1 стопорное кольцо, 3 шплинта и 3 оси рычага.

REV-XM, REV-XU

415129625 • 2012 (1200)
от 2012 до 2017 (600 E-TEC high altitude)
от 2013 до 2017 Tundra Xtreme

REV-XP, REV-XS, REV-XM, REV-XU

415129626 • от 2011 до 2017 (800R P-TEK и 800R E-TEC)
415129627 • от 2008 до 2010 (800R P-TEK и 800R E-TEC)
415129708 • 2011 и раньше (1200), 2011 и раньше (600 E-TEC high altitude)

REV-XP, REV-XR, REV-XS, REV-XM, REV-XU

415129624 • 2011 (550F)
от 2011 до 2017 (600 и 600 E-TEC Sea-Level)



ВЕДУЩИЙ ШКИВ ВАРИАТОРА eDRIVE 2

- Ведущий шкив вариатора для комплектации 4-тактных двигателей имеет в два раза больше роликов и рычагов по сравнению с TRA, рассчитан на более продолжительный срок службы и более редкое обслуживание.

Только 4-TEC 1200 (от 2010 года)

415129789

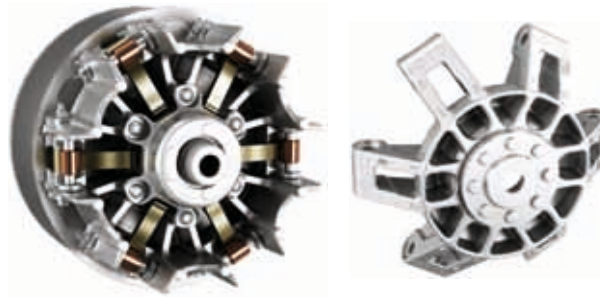

СЕРВИСНЫЙ КОМПЛЕКТ ВЕДУЩЕГО ШКИВА ВАРИАТОРА

(не показан)

- В комплект входит: 6 роликов в сборе, 2 стопора, 3 уплотнительных кольца.

Все модели с ведущим шкивом вариатора eDrive 2

415130055

КОМПЛЕКТ ДОРАБОТКИ ВАЛА ВЕДОМОГО ШКИВА ВАРИАТОРА QRS

- Комплект предназначен для установки съемного плавающего ведомого шкива вариатора.
- Комплект также предоставляет возможность снятия ведомого шкива без снятия промежуточного вала.
- Включает в себя облегченный вал и все необходимые для доработки запчасти и крепеж.

Устанавливается на 600 CARB, 600 E-TEC, 800 P-TEK и 800 E-TEC

860200832



ТЯГА QRS

- Созданная для использования в экстремальных условиях, эта легкая, полностью регулируемая тяга из углепластика позволяет удерживать ведомый шкив в нужном положении даже при самых высоких нагрузках.
- Удобно устанавливается между передним теплообменником и ведомым шкивом.

REV-XM, REV-XS, REV-XP кроме 550 Fan и 4-тактных двигателей

860200783



МУФТА ВЕДОМОГО ШКИВА ВАРИАТОРА С СИСТЕМОЙ QRS

- Специально разработана для ведомого шкива с QRS.
- Для оптимальной настройки и надежности.

REV-XP

417126956 • 40°	417127325 • 44-42°
417126962 • 38°	417127367 • 44°
417126974 • 44-40°	417127372 • 42°
417126975 • 44-33°	417127426 • 46-42°

NEW

КОМПЛЕКТ РЕГУЛЯТОРОВ ВАРИАТОРА pDRIVE™

REV (G4) MXZ
860201435



КОМПЛЕКТ КАЛИБРОВКИ НА НИЗКУЮ ВЫСОТУ НАД УРОВНЕМ МОРЯ

Пожалуйста, обратитесь к соответствующей спецификации high altitude / sea-level для заказа подходящего вашему снегоходу комплекта.



КОМПЛЕКТ ОХЛАЖДЕНИЯ ВАРИАТОРА

- Обеспечивает снижение температуры ремня вариатора на 25 °С.
- Примечание. Для установки на модели 2008 года требуется деталь 417300448.

REV-XP, кроме 2008 года выпуска
860200883

НАБОР НОВОГО ВЛАДЕЛЬЦА

• Включает 1 ремень вариатора, 2 свечи зажигания, 4 литра полусинтетического масла XPS для 2-тактных двигателей и 1 набор для ухода (очиститель и полироль XPS с двумя полотенцами из микрофибры).

600 E-TEC **800 E-TEC**
 415129543 415129547



КОМПЛЕКТ ПОРШНЕЙ

• В комплект входят: поршень, кольца, поршневой палец, игольчатый подшипник и стопорные кольца.

415129406 • 593 HO включая двигатели SDI

415129405 • 793 HO
 415129854 • 800 E-TEC 2011 и раньше
 415129855 • 800 E-TEC от 2012 года
 415129858 • 800R P-TEK и 800R E-TEC 2010

415129542 • Ski 552
 415129541 • Ski 593



КОМПЛЕКТ ДОРАБОТКИ ТОПЛИВНОГО БАКА

• Комплект для установки стандартного бака объемом 40 литров вместо гоночного 20-литрового.
 • Все необходимое оборудование для установки в комплекте.

REV-XP и REV-XS с гоночным топливным баком (20 л)
 860200936



МАСЛЯНЫЙ ФИЛЬТР

• Используется на всех двигателях Ski-Doo.
 • Для получения более подробной информации обратитесь к дилеру Ski-Doo.



СВЕЧИ ЗАЖИГАНИЯ NGK

• Почувствуйте разницу в работе двигателя с подлинной свечой NGK.
 • Сплошные стальные электроды снижают вероятность пробоя свечного колпачка.
 • Надежное искрообразование — требование современных систем зажигания.

415129429 • 1200 4-TEC - CR8EKB

415129375 • 600 H.O. E-TEC — PZR6F

415129944 • 900 ACE — MR8BI8

512059552 • 550F, 600RS - BR9ECS (зазор 0,5 мм)

415129670 • 600 ACE — MR7BI8

415128524 • 600 CARB и 800 P-TEK — BR9-ECS (зазор 0,8 мм)

512060029 • 600 CARB, 800R P-TEK — BR8ECS (зазор 0,8 мм)

415129484 • 800R E-TEC — PFR7AB

414961100 • BR9-ES



ЗНАЕТЕ ЛИ ВЫ? Всегда стоит брать с собой в любую поездку запасной оригинальный ремень вариатора и свечи зажигания.

ВЫСОКОКАЧЕСТВЕННЫЕ РЕМНИ ВАРИАТОРА

- Все высококачественные ремни вариатора созданы для обеспечения максимальных динамических характеристик снегохода.
- Арамидные нити, используемые в конструкции ремня, обеспечивают длительный срок службы, надежность и постоянство длины, для соответствия требуемым характеристикам.
- Высокопрочные, усиленные, эластичные материалы в составе нижнего слоя ремня обеспечивают гибкость на протяжении продолжительного срока и минимальное образование пыли.
- Эластичный наружный слой Flexweave обеспечивает хорошее сцепление и защиту от растрескивания.
- Стабильные характеристики в течение всего срока службы.
- Качество, которое следует выбирать для максимальных характеристик.
- Исключительно надежные ремни для гор, трасс и гоночных треков.

Артикул Применимость

REV-XP, REV-XR, REV-XU, REV, REV-XM, REV-XS, REV (G4)

417300383	600 E-TEC, 800R PowerT.E.K кроме Summit, 1200 4-TEC и 900 ACE
417300391	850 E-TEC, 800 E-TEC и Summit 800R PowerT.E.K
417300197	600 CARB, 600, 600 H.O SDI
417300367	550 Fan (2010-2011)
415060600	Fan (2009 и раньше)
414860700	550 Fan (2012, 2014)
417300127	600 ACE

RT

417300189 1000

ZX

414860700	500, 600 LC
417300127	700, 800 LC
417300067	700 (1999, 2000)
415060600	Воздушное охлаждение
417300197	V-1000, 600 SDI (2004), V-800
417300383	800 SDI (2004)

SKANDIC

605348425	Все модели 2008, 2007 TUV и SWT V-800
414633800	Все Skandic воздушного охлаждения кроме Tundra
417300326	Tundra RF 300
415060600	Tundra RF 500
417300197	Tundra RF V-800
414827600	Старый Tundra 280 воздушного охлаждения

S-ШАССИ

417300067	Полузубчатые
414860700	Незубчатые

ЗОНА ТЕХНОЛОГИЙ

РЕМНИ ВАРИАТОРА

Ремень вариатора — это неотъемлемая деталь трансмиссии снегохода, задачу достижения его максимальных рабочих характеристик сложно переоценить. Вся работа в мире по усовершенствованию передаточных отношений, грузиков, рычагов и пружин не значит почти ничего, если ремень не может сохранять свои характеристики на протяжении продолжительного времени.

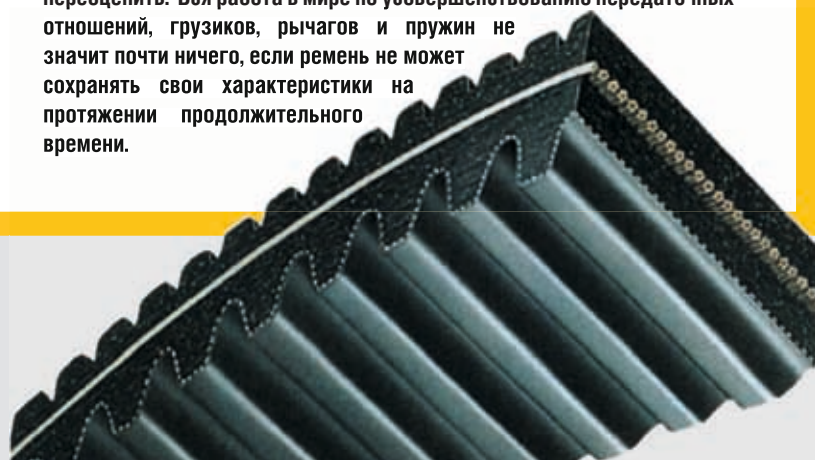

ИТАК, ЧТО ДЕЛАЕТ РЕМЕНЬ ТАКИМ ОСОБЕННЫМ?

Видите эти несколько элементов с арамидными волокнами? Арамидное волокно — это искусственное волокно, устойчивое к высокой температуре и трению, оно добавляется в структуру резинового ремня для усиления и увеличения срока службы. Арамидные волокна и ткани широко распространены в производстве ремней.

Верхние зубцы со специальными арамидными волокнами

Резина с хорошими фрикционными свойствами

Специальные высокомодульные арамидные нити

Специальная резина с высокомодульными нитями PBO

Нижние зубцы с арамидными волокнами

СРАВНИТЕЛЬНАЯ ТАБЛИЦА РЕМЕНЕЙ BRP И РЕМЕНЕЙ КОНКУРЕНТОВ

	Конкурент А	Конкурент А С12	Конкурент В	BRP
Усиливающие волокна верхнего слоя	CR Aramid	CR Aramid	H-NBR Aramid/Cotton	CR Aramid
Материал верхнего слоя	CR	CR	H-NBR	CR
Корд	Aramid	Carbon	Aramid	Aramid
Материал нижнего слоя	CR	CR	H-NBR	CR
Усиливающие волокна нижнего слоя	CR Aramid	CR Aramid	H-NBR Aramid/Cotton	CR PBO Aramid
Нижняя поверхность	Acrylic 1 слой	Acrylic 1 слой	CR Aramid/Cotton	Aramid/PET 1 слой

CR: Хлоропреновый каучук, Aramid: Арамид, H-NBR: Гидрированный бутадиен-нитрильный каучук, Cotton: Хлопок, PBO: полимер polybenzobisoxazole, PET: полиэтиленовый терефталат, Carbon: углеволокно, Acrylic: акриловый полимер

МОДУЛЬ УПРУГОСТИ НА РАСТЯЖЕНИЕ И ПРЕДЕЛ ПРОЧНОСТИ НА РАЗРЫВ (на основании динамометрических испытаний BRP)

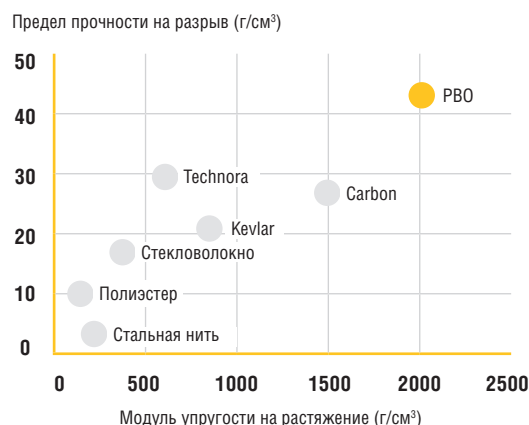

СРАВНЕНИЕ РЕСУРСА

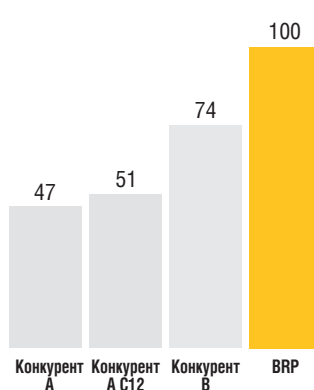

ИСПОЛЬЗУЙТЕ ПРАВИЛЬНЫЙ РЕМЕНЬ

Точно так же, как мы регулируем вариатор и выбираем передаточные числа трансмиссии, мы выбираем и ремень для обеспечения наилучшей производительности при определенном режиме эксплуатации.

Различные направления техники создают разную нагрузку, и наши инженеры учитывают это.

Например, более высокие нагрузки на трансмиссию снегоходов Summit с грунтозацепами высотой 76 мм, в течение продолжительного времени работающих с открытой дроссельной заслонкой, требуют от ремня повышенной прочности и устойчивости к высоким температурам. Трансмиссия утилитарного снегохода, буксирующего оборудование или тяжелый груз, также будет испытывать высокие нагрузки, но настройки вариатора, обороты двигателя и скорость снегохода будут значительно отличаться, как и ремень.

Поэтому важно при замене выбирать ремень, соответствующий конкретной модели и году. И даже, если ремни BRP совпадают по размерам, разница в материалах отразится на сроке службы, настройке и производительности снегохода.

ПОДШИПНИК NSK ЗАДНЕЙ ПОДВЕСКИ

- Высокотехнологичная смазка, разработанная для экстремальных температур, герметичность, низкое сопротивление качению и способность к работе с высокой частотой вращения.
- Двойное уплотнение в усовершенствованном зимнем исполнении DUL1 обеспечивает превосходную защиту от влаги и загрязнений.
- Сепаратор из полиамидной смолы обеспечивает равномерный контакт и хорошее распределение смазки.
- Сталь высокой очистки от примесей обеспечивает длительный срок службы, а высококачественные шарики с точной обработкой — бесшумность и плавность работы даже на высоких скоростях.
- Канавки с обработкой высокой точности минимизируют шум, улучшают распределение смазки и увеличивают срок службы.

NSK 6004
503190396

NSK 6205
293350115

NSK 6005
503191982

NSK 6006
503191778

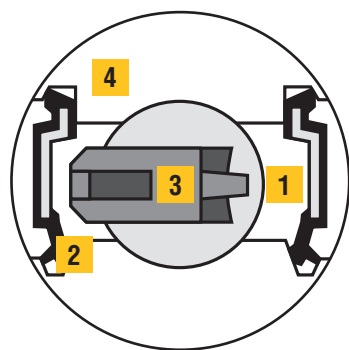

VS

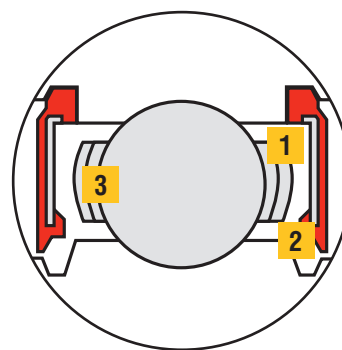

ОРИГИНАЛЬНЫЙ ПОДШИПНИК VRP

ЭКСКЛЮЗИВ
VRP

- 1 ВЫСОКОТЕХНОЛОГИЧНАЯ СИНТЕТИЧЕСКАЯ СМАЗКА**
Высокотехнологичная смазка, разработанная для экстремальных температур, герметичность, низкое сопротивление качению и способность к работе с высокой частотой вращения.
- 2 ДВОЙНОЕ УПЛОТНЕНИЕ DUL1**
Двойное уплотнение в усовершенствованном зимнем исполнении DUL1 обеспечивает превосходную защиту от влаги и загрязнений.
- 3 СЕПАРАТОР T1X**
Сепаратор из полиамидной смолы обеспечивает равномерный контакт и хорошее распределение смазки.
- 4 ВЫСОКИЕ ТЕХНОЛОГИИ ПРОИЗВОДСТВА**
 - Сталь высокой очистки от примесей обеспечивает длительный срок службы.
 - Высококачественные шарики с точной обработкой — бесшумность и плавность работы даже на высоких скоростях.
 - Канавки с обработкой высокой точности минимизируют шум, улучшают распределение смазки и увеличивают срок службы.

ОБЫЧНЫЙ ПОДШИПНИК

- 1 ОБЫЧНАЯ ИНДУСТРИАЛЬНАЯ СМАЗКА**
 - Смазка для производственного потребления.
 - Крайне редко соответствует условиям применения на снегоходах.
- 2 ОБЫЧНАЯ КОНСТРУКЦИЯ С ОДНИМ УПЛОТНЕНИЕМ**
 - Конструкция уплотнения не рассчитана на защиту от попадания воды.
 - Плохая сопротивляемость попаданию воды под нагрузкой.
- 3 СТАЛЬНОЙ СЕПАРАТОР НА ЗАКЛЕПКАХ**
 - Стандартное промышленное исполнение, не оптимизированное под условия применения на снегоходах.
 - Металлический сепаратор подвержен коррозии.



NEW

КОМПЛЕКТ ПИТАНИЯ С РАЗЪЕМАМИ USB

- Обеспечивает стабильное питание без помех для зарядки электронных устройств в движении.
- Двойные разъемы USB.
- Установка по принципу Plug-and-Play.
- В комплект входит необходимая проводка.

REV (G4)
860201261



ЭЛЕКТРИЧЕСКАЯ РОЗЕТКА 12 В

- Для обеспечения питания ваших электронных устройств от розетки 12 Вольт.
- Устанавливается внутри багажного отсека.
- Провода в комплекте.

NEW

REV (G4)
860201423

REV-XM, REV-XS
860200632

REV-XP, REV-XR, REV-XU Tundra (кроме standard 2011-2012)
860200196

Все модели с аккумуляторными батареями (кроме REV-XM, REV-XS, REV-XP, REV-XR, REV-XU Tundra)
861507200

ЗАДНЯЯ ЭЛЕКТРИЧЕСКАЯ РОЗЕТКА 12 В

(не показана)

- Устанавливается в багажном отделении пассажирского сиденья.
- Провода в комплекте.

REV-XU Skandic и Expedition с двигателями, отличными от E-TEC
860200979



ЗНАЕТЕ ЛИ ВЫ? Все 4-тактные двигатели Ski-Doo работают с технологией использования учебных ключей, имеющей два запрограммированных дилером значения максимальной скорости и 5 характеристик ускорения.



УЧЕБНЫЙ КЛЮЧ (ПРОГРАММИРУЕМЫЙ)

- Обратитесь к дилеру для программирования запасного ключа.

от 2015 года снегоходы с двигателями 600, 900 ACE или 1200
860201162 • Зеленый
снегоходы 2014 года с двигателями 900 ACE
860200907 • Зеленый



ШНУР РАДИОЧАСТОТНОЙ СИСТЕМЫ RF DESS™

- Обратитесь к дилеру для программирования запасного ключа.

515177457



ШНУР СИСТЕМЫ DESS

- Обратитесь к дилеру для программирования запасного ключа.

515177057

КОМПЛЕКТ ПОДОГРЕВА ВИЗОРА

- Быстро устанавливаемый комплект для подогрева визора или сумки.
- Провода в комплекте.

NEW

REV (G4)
860201283
REV-XP, REV-XR, REV-XU Tundra,
REV-XM, REV-XS
860201234



НАГРЕВАТЕЛЬ ДЛЯ СУМОК НА 3 ВТ

- Сменный или дополнительный нагреватель для сумок с подогревом.

515176786



КОМПЛЕКТ ПОДОГРЕВА ПАССАЖИРСКОГО ВИЗОРА

- Наслаждайтесь катанием с незапотевающим визором, благодаря комплекту подогрева визора для сиденья 1 + 1.
- Для использования вместе с подогреваемыми ручками 1 + 1 с защитой (860200584).

860200882



КОМПЛЕКТ РАЗЪЕМОВ СТАНДАРТА RCA

- Y-образный разветвитель позволяет подключить одновременно 2 подогревателя сумки или 1 визор и 1 подогреватель сумки.

515176794



Y-ОБРАЗНЫЙ АДАПТЕР-РАЗВЕТВИТЕЛЬ ДЛЯ ЭЛЕКТРИЧЕСКИХ АКСЕССУАРОВ

- Адаптер позволяет подключить два аксессуара по принципу Plug-and-Play.
- Необходим при одновременном использовании более чем одного устройства из перечисленных: габаритные светодиодные огни на ветровые щитки на руле, GPS, модуль температуры двигателя и окружающей среды.

REV-XP, REV-XR, REV-XU
860201141



ПРОВОДКА ДЛЯ АКСЕССУАРОВ

- Комплект необходим при подключении различных аксессуаров.

REV-XS, REV-XM, REV-XP, REV-XR, REV-XU Tundra (кроме Tundra Standard 2011-2012)
860200817



ЗНАЕТЕ ЛИ ВЫ? Как и большинство аксессуаров BRP, модуль температуры двигателя и окружающей среды легко устанавливается по принципу Plug-and-Play.



МОДУЛЬ ТЕМПЕРАТУРЫ ДВИГАТЕЛЯ И ОКРУЖАЮЩЕЙ СРЕДЫ.

- Контролируйте температуру двигателя и окружающей среды прямо на панели приборов.
- Подходит для использования с аналоговыми и цифровыми многофункциональными панелями приборов.
- Бонус: режим записи времени прохождения круга на многофункциональном дисплее.
- Подключение Plug-and-Play к проводке снегохода.

от 2015 года для всех платформ
(кроме двигателей с воздушным охлаждением и 2015 P-TEK)
860201021

NEW

REV (G4)
860201362



Удобно знать температуру снаружи и важно — внутри двигателя. Модуль выводит показания обеих температур на панель приборов, не нарушая гармоничного внешнего вида.



Аналоговый указатель температуры двигателя



Температура двигателя



МОДУЛЬ ТЕМПЕРАТУРЫ ДВИГАТЕЛЯ

- Простое подключение Plug-and-Play к панели приборов.
- Модуль подключается к проводке и активирует функцию на панели приборов.
- Устанавливается на платформы REV-XP, REV-XR, REV-XS, REV-XM на аналоговые и многофункциональные панели.
- Активирует экран температуры двигателя и режима записи круга на многофункциональных панелях моделей REV-XM, REV-XS 2013-2014 годов.

2014 и раньше REV-XP и REV-XU Tundra (кроме 550), REV-XR, REV-XM, REV-XS
860200629

АККУМУЛЯТОРНЫЕ БАТАРЕИ YUASA

- Необслуживаемые.
- Не надо доливать воду, но нужна периодическая зарядка при простое.
- Технология пористых заполнителей отсеков из стекловолоконна (AGM) – продвинутая технология, исключая необходимость долива воды.
- Продвинутая свинцово-кальциевая технология – плотность электролита сохраняется до 3 раз дольше, по сравнению с традиционными свинцово-кислотными АКБ.

42215 • 14 А/Ч. Сухозаряженная (12N14-3A) 410922962 • 21 А/Ч. С электролитом (YTX24HL-BS)

296000295 • 18 А/Ч. С электролитом (YTX20HL-PW) 410301204 • 3 А/Ч. С электролитом (YTX4L-BS)

410301203 • 18 А/Ч. С электролитом (YTX20L-BS) 515176151 • 30 А/Ч. С электролитом (YTX30L)

410301201 • 20 А/Ч. Сухозаряженная (Y50N18L-A)



АВТОМАТИЧЕСКОЕ ЗАРЯДНОЕ УСТРОЙСТВО YUASA SMART SHOT

- Автоматическое зарядное устройство Yuasa Smart Shot с током заряда 1 А обеспечивает оптимальные характеристики ваших аккумуляторов.
- Устройство поставляется с клещевыми зажимами и с кольцевыми разъемами (защищенными предохранителем), которые могут быть закреплены на аккумуляторе постоянно, что делает процесс его зарядки еще проще.

Автоматический 1 А (1000 мА) с 3 циклами заряда
529036307

NEW

КРЫШКА И ОПОРА БАТАРЕЙНОГО ОТСЕКА

- Используется вместе с сумкой на сиденье LinQ Ergo Summit (860201355) или полноразмерным сиденьем 1 + 1 Ergo (860201268) на моделях без АКБ.

REV (G4)
860201407



КОМПЛЕКТ ДЛЯ УСТАНОВКИ ЭЛЕКТРИЧЕСКОГО СТАРТЕРА

- Запустите снегоход простым нажатием кнопки.
- Комплект компонентов может варьироваться в зависимости от модели.

NEW

REV (G4)
860201282
REV-XP 500SS, 600 Sport от 2009 года, REV-XP Fan, REV-XU Tundra
860201085
REV-XP, REV-XM, REV-XS 600 E-TEC от 2009 года, 800R, 800R E-TEC
860200627



ЗАПУСТИТЕ СНЕГОХОД ПРОСТЫМ НАЖАТИЕМ КНОПКИ



КОМПЛЕКТ РАДИАТОРА

- Обеспечивает дополнительное охлаждение в экстремальных условиях.
- Примечание: несовместим с дополнительной светодиодной фарой.

REV-XR 1200 4-TEC (2015 и раньше)
860200448

REV-XS и REV-XR с двигателями 600 и 900 ACE (2014 и раньше и от 2016 года)
860201350
REV-XS и REV-XR с двигателями 600 и 900 ACE (только 2015)
860201186



REV-XS 1200 4-TEC (от 2016 года)
860201401



КОМПЛЕКТ РУЧНОГО СТАРТЕРА

- Полный комплект для ручного запуска двигателя.
- Примечание: ручка стартера хранится за панелью; для постоянного удобного доступа к ручке необходимо поменять боковую панель.

Двигатели 600 HQ E-TEC, 800R E-TEC, кроме REV-XU Expedition, WT, SWT
860201053

NEW

REV (G4)
860201410



КОМПЛЕКТ БЫСТРОГО ЗАПУСКА

- Обеспечивает легкий пуск двигателя при экстремально низких температурах.

REV-XU Tundra, 500 SS
860200416

ПОДОГРЕВАТЕЛЬ ДВИГАТЕЛЯ

- Обеспечивает легкий пуск двигателя при экстремально низких температурах.

600 ACE, 900 ACE
860201315



СВЕТОДИОДНОЕ ОСВЕЩЕНИЕ



ПЕРЕХОДНИК ДЛЯ ГАБАРИТНЫХ СВЕТОДИОДНЫХ ОГНЕЙ НА ВЕТРОВЫЕ ЩИТКИ НА РУЛЕ

REV-XP, REV-XR, REV-XU,
кроме двигателей с воздушным
охлаждением.

860201114

ЗАЩИТА / УСИЛИТЕЛИ

УСИЛИТЕЛЬ РАМЫ / КОМПЛЕКТ УСИЛИТЕЛЯ

- Усилитель входит в стандартную комплектацию гоночных моделей снегоходов 600 RS.
- Совместим с защитами днища Ski-Doo.

REV-XM, REV-XS, REV-XP, REV-XR,
REV-XU Expedition

860200905 • Черный



КОМПЛЕКТ КРЕПЕЖА ДЛЯ УСТАНОВКИ ЗАЩИТЫ ДНИЩА

- (не показан)
- Для надежной фиксации защиты днища.
- REV-XP, REV-XR, REV-RT, REV-XS, REV-XM
860200808 • Заклепка

СИДЕНЬЯ, СПИНКИ / ПОДНОЖКИ

ОСНОВА ДЛЯ СПИНКИ LinQ 1 + 1

- Позволяет устанавливать спинку LinQ 1 + 1 на несколько транспортных средств.

REV-XM, REV-XS, REV-XP и REV-XR
(кроме GTX, Grand Touring), REV-XU Tundra

860201024 • Черный



РЕЗИНОВЫЕ ФИКСАТОРЫ ДЛЯ СПИНКИ СИДЕНЬЯ LinQ 1 + 1

- (не показаны)
- 510005617 • Левые
 - 510005618 • Правые

БАГАЖ / ГРУЗ

РЕМОНТНЫЙ КОМПЛЕКТ LinQ

(не показан)

- Механизм LinQ на замену.
- В комплект входит: рычаг, Т-образный замок и крепеж.

860201137 • Левые

860201138 • Правые



СЕРВИСНЫЙ КОМПЛЕКТ ДЛЯ РЕЗИНОВОЙ ЗАЩЕЛКИ ДЛЯ АКСЕССУАРОВ LinQ НА ТОННЕЛЬ

(не показан)

Сумки на тоннель LinQ и Топливная канистра LinQ

860201057

КОМПЛЕКТ ОПОР КРЕПЕЖА LinQ

- Уникальное крепление можно использовать для любого аксессуара с системой крепежа LinQ.
- Установка и снятие без использования инструментов.
- В комплект входит: 2 опоры LinQ и крепеж.

860200583 • Черный

КОМПЛЕКТ ЗАЩИТНЫХ НАКЛЕЕК LinQ

- Прочные наклейки из материала Lexan для защиты вашего тоннеля.

REV-XS, REV-XM, REV-XP

- Сменная деталь для снегоходов 2013 модельного года, необходимая деталь для использования аксессуаров LinQ на снегоходах 2012 модельного года и ранее.

860200767 • Черный



NEW

REV (G4)

516007627

КОМПЛЕКТ КРОНШТЕЙНА GPS-НАВИГАТОРА MONTANA

(не показан)

- Комплект кронштейна и крепежа для GPS-навигатора Montana.
- Позволяет использовать GPS-навигатор на нескольких транспортных средствах.

REV-XS, REV-XM

860201029

УНИВЕРСАЛЬНЫЙ КРОНШТЕЙН ДЛЯ GPS-НАВИГАТОРА.

- В комплект входят кронштейн, проводка и весь необходимый крепеж.
- GPS-навигатор продается отдельно.
- Необходим GPS-навигатор Montana с установочным комплектом (860201417).

REV-XR, REV-XU

860201018 • Черный



ПЛАСТИНА ДООСНАЩЕНИЯ LinQ

- Позволяет установить комплект опор крепежа LinQ на рельефные тоннели моделей REV-XU.

REV-XU Skandic, WT, SWT, REV-XU
Expedition, SE, LE, Xtreme

860200945 • Черный



СЦЕПЛЕНИЕ И УПРАВЛЕНИЕ

ПРОБОЙНИК ДЛЯ УСТАНОВКИ ШИПОВ

415128884



УСТАНОВОЧНЫЙ КОМПЛЕКТ РУЧКИ ЛЫЖ

- Включает в себя 2 длинные и 2 короткие алюминиевые заклепки для замены ручки на лыжах Pilot.

860200525



ОБОРУДОВАНИЕ ДЛЯ ГАРАЖА



КОМПЛЕКТ СТЯЖНЫХ РЕМНЕЙ

- Безопасная рабочая нагрузка 181 кг.
- Стропа размерами 2,5 см x 3 м с логотипами Sea-Doo, Ski-Doo и Cap-Ant.
- Удобный храповик с резиновыми накладками.
- S-образные крюки с покрытием.
- Комплект из 2 шт.

860200447 • Черный/Серый

ТЕЛЕЖКИ НА КОЛЕСАХ

- Стальная трехколесная тележка с нескользящей накладкой для легкого перемещения вашего снегохода по гаражу или мастерской.
- Подходит как для одно- так и двухконьковых лыж.

861002600

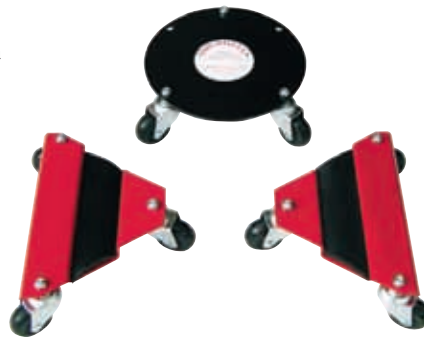

РЕЗИНОВАЯ ЗАГЛУШКА НА 51 MM SKI-DOO

520001498 • Черный



ЗАПИРАЕМАЯ КРЫШКА ТОПЛИВНОГО БАКА

- Замок для защиты топливного бака.
- Соответствует современным требованиям по охране окружающей среды.

860200387 • Черный



БАРНЫЙ СТУЛ

- Классический стул с хромированными ножками и логотипом Ski-Doo X-Team или BRP.

415129015 • BRP

415129292 • Ski-Doo X-Team

НАКЛЕЙКИ



НАКЛЕЙКИ SKI-DOO PERFORMANCE

516006297 • Комплект из 20 наклеек на двух листах 25 X 20 см



НАКЛЕЙКА SKI-DOO X-TEAM BEE

516006301 • Комплект из 2 наклеек: 28 x 15 см



НАКЛЕЙКИ SKI-DOO X-TEAM CAMO

516006304 • Комплект из 6 наклеек на двух листах 25 X 20 см



СЕРИЯ НАКЛЕЕК SKI-DOO POP

516006292 • Комплект из 2 наклеек: 25 x 20 см



НАКЛЕЙКИ SKI-DOO FREERIDE CAMO

516006303 • 51 X 18 см



НАКЛЕЙКИ SKI-DOO TECHNO X

516006299 • Комплект из 2 наклеек: 25 x 20 см



НАБОР НАКЛЕЕК SKI-DOO X-TEAM

516006300 • Комплект из 6 наклеек на двух листах 25 X 20 см



НАКЛЕЙКИ SKI-DOO FREERIDE SKULLS

516006307 • Комплект из 3 наклеек на листе 25 X 20 см



НАКЛЕЙКА SKI-DOO BEE

516006302 • Комплект из 3 наклеек на листе 50 X 20 см



ЧЕХОЛ С СИСТЕМОЙ БЫСТРОГО КРЕПЛЕНИЯ RAP-CLIP

Чехол без ремней для транспортировки снегохода, интуитивно закрепляемый на туннеле при помощи зажимов.

- Больше нет необходимости ползать по снегу.
- Простота установки.
- Надевается за несколько секунд.

КОНФИГУРАЦИЯ СНЕГОХОДА И ВОЗМОЖНЫЕ ОПЦИИ

ПЛАТФОРМА	БАЗОВАЯ МОДЕЛЬ (2017)	КОНФИГУРАЦИЯ СНЕГОХОДА И ВОЗМОЖНЫЕ ОПЦИИ																						
		ОДНОМЕСТНОЕ СИДЕНЬЕ	СИДЕНЬЕ 1+1	ДВУХМЕСТНОЕ СИДЕНЬЕ	СПИНКА СИДЕНЬЯ	РУКОЯТКИ Пассажира	ВЕТРОВЫЕ ЩИТКИ ДЛЯ Пассажира	СВЕРХНИЗКОЕ ВЕТРОВОЕ СТЕКЛО	НИЗКОЕ ВЕТРОВОЕ СТЕКЛО	СРЕДНЕЕ ВЕТРОВОЕ СТЕКЛО	ВЫСОКОЕ ВЕТРОВОЕ СТЕКЛО	СВЕРХВЫСОКОЕ ВЕТРОВОЕ СТЕКЛО	УЛЬТРАВЫСОКОЕ ВЕТРОВОЕ СТЕКЛО	ЗЕРКАЛА НА БОКОВЫХ ДЕФЛЕКТОРАХ ВЕТРОВОГО СТЕКЛА		ВЕТРОВЫЕ ЩИТКИ НА РУЛЕ	ЗЕРКАЛА ДЛЯ ВЕТРОВЫХ ЩИТКОВ	ЗЕРКАЛА НА БОКОВЫХ ПАНЕЛЯХ	ВЫСОКАЯ ПРОСТАВКА РУЛЯ MXZ	ВЫСОКАЯ ПРОСТАВКА РУЛЯ SUMMIT	ПЕРЕДНИЙ БАМПЕР Extra	БАГАЖНЫЙ КОРОБ		
REV (G4)	SUMMIT (SP, X)																						860201440	
	SUMMIT со средним ветровым стеклом																							860201486
	MXZ (X, TNT), RENEGADE (X, ADRENALINE)																							860201437
	MXZ ИЛИ RENEGADE со средним ветровым стеклом																							860201438
	MXZ ИЛИ RENEGADE с ультравысоким ветровым стеклом																							860201485
	MXZ ИЛИ RENEGADE с СИДЕНЬЕМ 1+1 и спинкой																							860201439
REV-XM	SUMMIT (SP, X, BURTON), FREERIDE																							860201375
	RENEGADE (BACKCOUNTRY X)																							860201373
	RENEGADE (BACKCOUNTRY)																							860201374
	REV-XM со средним или высоким ветровым стеклом																							280000625
REV-XS	MXZ (X, X-RS), RENEGADE (X, X-RS)																							860201373
	MXZ (SPORT, TNT, BLIZZARD), RENEGADE (SPORT, ADRENALINE, ENDURO)																							860201374
	REV-XS 1-UP с ультравысоким ветровым стеклом																							280000627
	REV-XS с СИДЕНЬЕМ 1+1 и спинкой																							280000626
	REV-XS с ЗЕРКАЛАМИ НА БОКОВЫХ ПАНЕЛЯХ																							280000609*
	GRAND TOURING (LE)																							860201371
	GRAND TOURING (SE)																							860201372
	EXPEDITION (SPORT), GRAND TOURING (SPORT)																							280000630
REV-XP	REV-XP с ультранизким или низким ветровым стеклом																							860201387
	MXZ (SPORT), RENEGADE (SPORT), SUMMIT (SPORT)																							860201388
	EXPEDITION (SPORT)																							280000566
	REV-XP с СИДЕНЬЕМ 1+1 и спинкой																							280000590*
REV-XU	TUNDRA (SPORT, LT, XTREME)																							280000650
	TUNDRA со сверхвысоким ветровым стеклом																							280000673
	EXPEDITION (LE, SE), SKANDIC (WT, SWT)																							280000649
	EXPEDITION XTREME																							860201377

ЧЕХОЛ С СИСТЕМОЙ БЫСТРОГО КРЕПЛЕНИЯ RAP-CLIP

*Ограниченное количество.

ЧЕХОЛ ДЛЯ ХРАНЕНИЯ RACING (УНИВЕРСАЛЬНЫЙ)

• Этот чехол обеспечивает защиту любой модели снегохода.

Все модели

280000529 • Черный с графикой



✔ **ЗНАЕТЕ ЛИ ВЫ?** Скобы Superclamps это самый быстрый способ надежно закрепить снегоход на прицепе.

БОКОВАЯ ОКАНТОВКА ДЛЯ КОВРИКА SUPERGLIDE

• Надежное крепление ковриков Superglide на пандусе, сходнях или прицепе с фиксацией краев.

860201217 • Алюминий



SUPERCLAMP

- Защитите свой снегоход одним движением руки.
- Прочная конструкция из композитного материала.
- Согласно законодательству некоторых штатов и областей использование обеих скоб Superclamps может быть обязательным.

SUPERGLIDE 2 PRO

- Защита от повреждений пола вашего прицепа.
- Позволяет лыжам с легкостью скользить по нему.
- Для лучшего сцепления коврик имеет протектор.
- Хорошо вентилируется, препятствуя скоплению влаги.
- Подходит для всех снегоходов с одно- или двухконьковыми лыжами.
- Общая длина 610 см.

860201216



КОМПЛЕКТ SUPERTRAC

860201413 • 305 мм

860201414 • 610 мм

860201415 • 1219 мм



КРЕПЕЖНАЯ СКОБА SUPERCLAMP II

- Инновационная система крепления к прицепу.
- Резиновые вставки защищают лыжи.
- Удобные ручки обеспечивают удобство маневрирования.
- Возможна установка замка для защиты от кражи.
- Регулировка усилия крепления позволяет закреплять любые снегоходы.

860200950



Т-ОБРАЗНАЯ КРЕПЕЖНАЯ СКОБА

• Для прицепов с соответствующим желобом в полу.

860200995



ВКРУЧИВАЕМАЯ КРЕПЕЖНАЯ СКОБА

- Наиболее распространена.
- Поставляется вместе со всеми креплениями Superclamp.
- Вкручивается в имеющееся отверстие стандартной скобы.

860200994



СКОБА SUPERTRAC

860201416

ЗАДНЯЯ КРЕПЕЖНАЯ СКОБА SUPERCLAMP REAR И SUPERTRAC

- Система крепления снегоходов на направляющие.
- Резиновые вставки защищают лыжи.
- Регулировка усилия крепления позволяет закреплять любые снегоходы.
- Вкручиваемая крепежная скоба поставляется со всеми креплениями Superclamp.
- Возможна установка замка для защиты от кражи.

860201425





СДЕЛАЙТЕ ПРАВИЛЬНЫЙ ВЫБОР

Приверженность компании BRP качеству означает, что каждый снегоход разработан по самым высоким стандартам. Тем не менее ненадлежащее техническое обслуживание может повлечь выход из строя даже самых надежных компонентов.

ИСПОЛЬЗУЯ ОРИГИНАЛЬНЫЕ ПРОДУКТЫ BRP ДЛЯ ТЕХНИЧЕСКОГО ОБСЛУЖИВАНИЯ, ВЫ ЗАЩИЩАЕТЕ СВОИ ИНВЕСТИЦИИ.

7 НЕОБХОДИМЫХ ПРОДУКТОВ BRP ДЛЯ ПОДДЕРЖАНИЯ ИДЕАЛЬНОГО СОСТОЯНИЯ



РЕМНИ ВАРИАТОРА

стр. 158



ПОДШИПНИКИ

стр. 160



КОМПЛЕКТ ДЛЯ ЗАМЕНЫ МАСЛА
XPS ДЛЯ 4-ТАКТНЫХ ДВИГАТЕЛЕЙ

стр. 171



СЕРВИСНЫЙ КОМПЛЕКТ
ВЕДУЩЕГО ШКИВА ВАРИАТОРА

стр. 157



СИНТЕТИЧЕСКОЕ МАСЛО
XPS ДЛЯ КАРТЕРА ЦЕПНОЙ
ПЕРЕДАЧИ

стр. 172



ТВЕРДОСПЛАВНЫЕ КОНЬКИ
ЛЫЖ

стр. 150



ГУСЕНИЦЫ

стр. 143



БОЛЬШЕ, ЧЕМ МАСЛЮ

XPS представляет полную линейку продуктов для надежной защиты, увеличения эффективности работы и увеличения срока службы техники BRP. Каждый продукт XPS был проверен и одобрен. Никаких сомнений, никаких домыслов и предположений. Это именно то, что нужно.



ВСЕ ПРОСТО, ХОТИТЕ ЛУЧШЕГО — ВЫБИРАЙТЕ ЛУЧШЕЕ...

ЕСЛИ ВЫ ВЫБИРАЕТЕ ЛУЧШИЕ СНЕГОХОДЫ SKI-DOO — ВЫБИРАЙТЕ ЛУЧШИЕ МАСЛА XPS.

ДЛЯ САМЫХ СУРОВЫХ УСЛОВИЙ ВЫБИРАЙТЕ САМОЕ ЛУЧШЕЕ

ЭКСТРЕМАЛЬНЫЕ ПОЛЕВЫЕ ИСПЫТАНИЯ

Мы обратились к двум командам, выступающим за свой счет, чтобы узнать, какие продукты BRP они используют во время гонки.

Соревнования и гонки на длинные дистанции, такие как Iron Dog и Cain's Quest, значительно отличаются от гонок в категориях spocross и cross-country, с которыми мы все хорошо знакомы. Протяженность маршрута 3200 км для Iron Dog в Аляске и около 3500 км для Cain's Quest в Ньюфаундленде. Это многодневные гонки, а маршрут, в основном, спортсмены прокладывают сами. Некоторые участки проходят по выделенным трассам, некоторые через океанские льды, фьорды, болота, леса и кочковатые луга, уничтожающие подвеску. Из соображений безопасности в команду входят два человека.

Для завершения — даже просто финиширования, ваш снегоход должен быть невероятно надежным и способным перевозить запасы топлива, экипировки и снаряжения для выживания. Вы можете подумать, что участники сами создают свои снегоходы и оборудование. Конечно, они вносят свои изменения, но, как правило, большинство гоночных команд ограничивается небольшими доработками своих снегоходов Ski-Doo, используя те же аксессуары, какие вы можете приобрести у вашего дилера.

«В прошлом мы тратили много времени и средств на создание или поиск необходимых для гонки аксессуаров, — говорит Пол Синдорф (Paul Sindorf), участник восьми гонок Iron Dogs. — Сейчас BRP выпускает множество таких аксессуаров, эта часть подготовки уже сделана. Сейчас все аксессуары устанавливаются быстро и просто, и время, которое мы раньше тратили на создание и подгонку аксессуаров, мы теперь тратим на полевые испытания».

ACADEMY MORTGAGE TEAM #23 IRON DOG

ГОНЩИКИ СЕЗОНА 2016

Пол Синдорф (Paul Sindorf), Hatcher's Pass, Alaska

Кристофер Синдорф (Kristofer Sindorf), Palmer, Alaska

ГОНОЧНЫЙ СНЕГОХОД СЕЗОНА 2016

Renegade X 600 H.O. E-TEC

- ВЕТРОВОЕ СТЕКЛО SPORT PERFORMANCE С ЗАГИБОМ (41 см)
- Дополнительная светодиодная фара.
- GPS-НАВИГАТОР MONTANA + Надставка перчаточного ящика + Комплект кронштейна GPS-навигатора
- Сумка на бензобак
- Сумка на тоннель LinQ (большая)
- Сумка на тоннель LinQ (средняя)
- Усиленный задний бампер
- Передний бампер XC
- Защита днища Extreme
- Передаточные числа и регулировки трансмиссии BRP
- Гоночные амортизаторы KYB PRO-40 Race
- Масло XPS
- Запасные ремни вариатора
- Проставки руля
- Комплект четвертого ролика и дополнительные натяжные катки
- Усиленные пружины
- Твердосплавные коньки 15 см Extreme (2 конька на лыжу)
- Острые шипы Phantom производства Woody's
- Комплект защиты тоннеля
- Наклейки производства SCS Unlimited



GPS-НАВИГАТОР MONTANA

«Одна из лучших вещей — это надставка перчаточного ящика с креплением и GPS-навигатором Montana от BRP, — говорит Пол Синдорф (Paul Sindorf) из команды Academy Mortgage Team #23. — Видеть легко читаемый экран GPS-навигатора, не слезая с сиденья, — это необходимость. Он спас нас, когда мы попали в страшную бурю на спуске к побережью в 2015-м (Iron Dog). Видимость упала почти до нуля, и нам пришлось идти только по GPS-навигатору Montana. Если бы не он, мы могли бы направиться прямоком в море».

TEAM MAINE УЧАСТНИК ГОНКИ CAIN'S QUEST НА ПРОТЯЖЕНИИ МНОГИХ ЛЕТ, IRON DOG 2014

ГОНЩИКИ СЕЗОНА 2016

Эндрю Малей (Andrew Milley), Labrador City, Newfoundland.

Роберт Гарднер (Robert Gardner), Mercer, Maine

ГОНОЧНЫЙ СНЕГОХОД СЕЗОНА 2016

Renegade X-RS 600 H.O. E-TEC

- Защита днища Extreme
- Дополнительная светодиодная фара
- Топливная канистра LinQ
- Надставка перчаточного ящика с вкладышем
- Сумка на руль
- Сумка на сиденье Summit
- Боковые сумки Ski-Doo
- Высокое ветровое стекло
- Масло XPS
- Ремни вариатора BRP
- Усилитель QRS и плавающий ведомый шкив вариатора
- Комплект подогрева визора
- Муфты на руль
- Снежный фильтр передней решетки
- Сумка для очков
- Лопата Ski-Doo

Сумки на тоннель LinQ

«Год за годом мы искали лучший способ закрепить нашу экипировку и снаряжение для выживания на наших гоночных снегоходах, — говорит Пол Синдорф (Paul Sindorf) из команды Academy Mortgage Team #23. — После изобретения системы LinQ наши проблемы решились. Мы используем сумки на тоннель LinQ с 2009 года и никогда не испытывали с ними никаких проблем. Мы доверяем им самое важное — наше снаряжение для выживания».



**ЗНАЕТЕ ЛИ ВЫ? Масла XPS разработаны специально для двигателей Rotax.****СИНТЕТИЧЕСКОЕ МАСЛО XPS
ДЛЯ 2-ТАКТНЫХ
ДВИГАТЕЛЕЙ**

- Масло с уникальной формулой, обеспечивает меньшее количество дыма и запаха, отличную смазку и защиту от износа двигателей E-TEC, в которых используется меньшее количество масла.
- Сертифицировано инженерами BRP для использования на технике Ski-Doo с двигателями E-TEC.
- Отличные моющие свойства и специальный набор присадок для снижения износа и увеличения срока службы двигателя.

293600132 • 946 мл
293600133 • 3.785 л

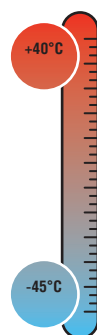
**СИНТЕТИЧЕСКОЕ МАСЛО XPS
ДЛЯ 4-ТАКТНЫХ ДВИГАТЕЛЕЙ**

- Специальная разработка сертифицирована инженерами BRP для использования на технике Ski-Doo с 4-тактными двигателями Rotax.
- Высококачественная синтетическая база с оригинальным набором присадок обеспечивает непревзойденные смазывающие свойства и отличную защиту от коррозии.
- Обеспечивает легкий запуск и увеличенную защиту при низких температурах.
- Точка текучести -45 °C

293600112 • 946 мл
293600115 • 3.785 л

**МИНЕРАЛЬНОЕ МАСЛО
XPS ДЛЯ 2-ТАКТНЫХ
ДВИГАТЕЛЕЙ**

- Сертифицировано инженерами BRP, обеспечивает оптимальную смазку во всем диапазоне рабочих температур карбюраторных двигателей с впрыском масла.
- Превосходная формула с отличными моющими свойствами.
- Не замерзает при температуре -40 °C, может использоваться в качестве смешиваемого масла.

293600117 • 946 мл
293600118 • 3.785 л

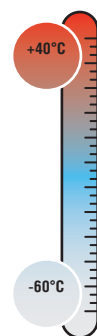
**СИНТЕТИЧЕСКОЕ МАСЛО
XPS ДЛЯ ЭКСТРЕМАЛЬНО
НИЗКИХ ТЕМПЕРАТУР
ДЛЯ 4-ТАКТНЫХ
ДВИГАТЕЛЕЙ**

- Масло на основе высококачественной синтетической базы со сложными эфирами обладает хорошей текучестью при особенно низких температурах.
- Обеспечивает легкий запуск и превосходную защиту при температуре ниже -40 °C.
- Точка текучести -60 °C

293600154 • 946 мл
293600155 • 3.785 л

**КОМПЛЕКТ ДЛЯ ЗАМЕНЫ МАСЛА XPS ДЛЯ
4-ТАКТНЫХ ДВИГАТЕЛЕЙ**

- Очень удобный комплект «все в одном» для замены масла экономит время и деньги.
- В комплект входит синтетическое масло XPS, масляный фильтр, уплотнительные кольца и шайба.

415129979 • 1200 4-TEC
415129725 • 600 ACE
415129866 • 900 ACE

**МАСЛО ДЛЯ СМЕШИВАНИЯ XPS**

- Высококачественное масло, специально разработанное для 2-тактных двигателей Rotax.
- Формула масла обеспечивает быстрое и эффективное смешивание при очень низких температурах.

293600120 • 500 мл



Примечание. Свяжитесь с ближайшим дилером для уточнения рекомендованной розничной цены на масла и смазки.

**БЕЗУГЛЕРОДНАЯ ТОПЛИВНАЯ
ПРИСАДКА XPS**

- Предотвращает проблемы, связанные с использованием топлива с этиловым спиртом.
- Увеличивает срок службы топлива до 12 месяцев.
- Чистит топливную систему и предотвращает окисление и коррозию.
- Позволяет защитить поршневые кольца, клапаны и камеру сгорания от нагара, вызывающего проблемы с запуском двигателя и потерю мощности.

219702533 • 355 мл

**СТАБИЛИЗАТОР ТОПЛИВА XPS**

- Увеличивает срок службы топлива, не позволяя ему разлагаться во время длительного хранения.
- Позволяет предотвратить проблемы с запуском двигателя, замедленную реакцию на управление дроссельной заслонкой и потерю мощности.
- Противокислительная и антикоррозионная формула защищает топливную систему и двигатель.
- Предотвращает проблемы, связанные с использованием топлива с этиловым спиртом.

413408601 • 237 мл

**ГОТОВЫЙ АНТИФРИЗ XPS**

- Готов к использованию.
- Исключительный срок службы — 5 лет.
- Обеспечивает превосходное охлаждение, защиту от коррозии и кавитации.
- Специальная разработка для вашего снегохода Ski-Doo.
- Идеален для замены на снегоходах, использующих антифриз со сроком службы 2 года (зеленый).

219702685
5 лет (оранжевый) • 946 мл



Посмотрите видеоматериалы про масла для 2-тактных и 4-тактных двигателей www.xpslubricants.com

КОНСЕРВАЦИОННОЕ МАСЛО XPS

- Это особое масло используется в обязательном порядке весной при консервации вашего снегохода Ski-Doo.
- Оно было специально разработано для защиты внутренних деталей двигателя от ржавчины и коррозии, возникающих вследствие образования конденсата при консервации или длительном простое.

413711600 • 350 г

**СМАЗКА XPS LUBE**

- Эта многоцелевая смазка предназначена для защиты от коррозии, ржавчины и проникновения влаги.
- Содержит активные присадки, обеспечивающие превосходные смазывающие свойства и повышающие износостойкость.
- Выпускается в аэрозольной упаковке, может работать вверх дном.

293600016 • 414 мл

**ТОРМОЗНАЯ ЖИДКОСТЬ XPS DOT 4**

- Превышает требования DOT 3 и 4.
- Благодаря уникальной формуле, обеспечивающей низкое содержание влаги, надежно защищает тормозную систему от возникновения паровых пробок.
- Рекомендована для снегоходов Ski-Doo.

293600131

**МАСЛО ДЛЯ АМОРТИЗАТОРОВ HPG**

- Высококачественное масло для высокотехнологичных амортизаторов, работающих в тяжелых условиях.
- Препятствует вспениванию, предотвращая потерю эффективности.

293600035 • 1 л

**МИНЕРАЛЬНОЕ МАСЛО XPS ДЛЯ КАРТЕРА ЦЕПНОЙ ПЕРЕДАЧИ**

- Надежная защита цепной передачи на минеральной основе.

415129500 • 250 мл

**СИНТЕТИЧЕСКОЕ МАСЛО XPS ДЛЯ КАРТЕРА ЦЕПНОЙ ПЕРЕДАЧИ**

- Лучшее масло в ряду смазочных материалов для картера цепной передачи, специально разработанное для наших передовых моделей.
- Обеспечивает надежную работу цепной передачи в широком диапазоне температур.

293600138 • 355 мл

**СМАЗКА XPS ДЛЯ ПОДВЕСКИ**

- Оптимальная смазка при экстремальных температурах.
- Защищает от внутренних загрязнений.
- Специально разработана для снегоходов Ski-Doo.
- Позволяет подвеске эффективно работать в любых условиях.

293550033 • 400 г

**ОЧИСТИТЕЛЬ ФЛАНЦЕВ ВАРИАТОРА XPS**

- Этот простой в применении очиститель был специально разработан для быстрого удаления загрязнения с фланцев ведущего и ведомого шкивов вариатора.
- Мойка после применения не требуется.

413711809 • 320 г

**ОЧИСТИТЕЛЬ-ОБЕЗЖИРИВАТЕЛЬ XPS**

- Мощный очиститель на цитрусовой основе применяется для обезжиривания и удаления загрязнений.

Не для использования в США.

293110001 • 400 г

**ОЧИСТИТЕЛЬ ТОРМОЗОВ XPS**

- Концентрированная смесь из сильных растворителей в виде мощного спрея, которая эффективно удаляет смазку, грязь, сажу, тормозную жидкость и другие загрязнения с элементов тормозной системы и металлических деталей.
- Быстро и полностью испаряется, не мешая тем самым дальнейшей работе механизма.
- Не содержит озоноразрушающих веществ.

219701705 • 397 г

**ОЧИСТИТЕЛЬ И ПОЛИРОЛЬ XPS**

- Быстро и эффективно удаляет пыль, смазку и водяные разводы.
- Не на нефтяной основе — не повредит поверхность пластиковых деталей.

219702844 • 340 г

**ПОЛОТЕНЦА ИЗ МИКРОФИБРЫ XPS**

- Полотенца изготовлены из очень тонкого волокна; благодаря мягкой текстуре они идеально подходят для протирания и полировки глянцевых поверхностей.
- Они хорошо впитывают и удерживают влагу: в мокром состоянии они в семь раз тяжелее собственного веса.
- Полотенца пригодны для машинной стирки, их можно использовать снова и снова.

219701759 • Комплект из 2 шт.



РЕКОМЕНДАЦИИ ПО ТЕХНИЧЕСКОМУ ОБСЛУЖИВАНИЮ ЧТОБЫ СОХРАНИТЬ ВАШ СНЕГОХОД SKI-DOO В ПРЕВОСХОДНОМ СОСТОЯНИИ



РЕКОМЕНДАЦИИ ПО ТЕХНИЧЕСКОМУ ОБСЛУЖИВАНИЮ

ГУСЕНИЦА И ЗАДНЯЯ ПОДВЕСКА

Осмотрите все компоненты подвески, включая накладки полозьев, катки и подшипники. Смажьте все пресс-масленки, используя смазку для подвески XPS. Проверив заднюю подвеску, осмотрите гусеницу на отсутствие повреждений и чрезмерного износа. Проверьте шипы, убедитесь, что они надежно закреплены и не изношены. Проверьте натяжение и регулировку положения, при необходимости отрегулируйте.

Шипы **стр. 142**
Гусеницы **стр. 143**
Накладки полозьев **стр. 145**
Подшипники **стр. 160**



СИЛОВАЯ ПЕРЕДАЧА

Почистите фланцы шкивов вариатора, используя очиститель фланцев вариатора, который не оставляет разводов и не вызывает проскальзывание ремня. Проверьте ремень на отсутствие трещин и чрезмерного износа. При необходимости — замените.

Регулировка ремня вариатора по высоте. Для поддержания максимальной эффективности высота ремня вариатора должна проверяться после износа или замены ремня на новый.

Ремни вариатора **стр. 158**
Очиститель фланцев вариатора XPS **стр. 172**



УРОВНИ ЖИДКОСТЕЙ

Проверьте уровни моторного или инжекционного масла, тормозной и охлаждающей жидкостей. При необходимости, долейте. Ежегодно при проведении предсезонной подготовки замените масло картера цепной передачи.

Синтетическое масло XPS для 4-тактных двигателей, **стр. 171**
Синтетическое масло XPS для 2-тактных двигателей, **стр. 171**
Тормозная жидкость XPS DOT 4, **стр. 172**
Готовый антифриз XPS, **стр. 171**
Масло XPS для картера цепной передачи, **стр. 172**



ТОПЛИВНАЯ СИСТЕМА

Устранить проблемы наличия влаги, связанные с использованием этилированного топлива, можно периодическим добавлением топливных присадок. Стабилизатор топлива XPS защитит систему от коррозии, стабилизирует топливо, препятствуя образованию налета и окислов. Безуглеродная топливная присадка XPS обеспечит хорошие чистящие свойства.

Безуглеродная топливная присадка XPS, **стр. 171**
Стабилизатор топлива XPS, **стр. 171**



УХОД

Уход и чистка после поездки: удалите снег и лед с задней подвески, гусеницы, передней подвески, рулевого управления и лыж. Если вы оставляете снегоход на улице на ночь, а также в течение длительных перерывов в эксплуатации — накрывайте снегоход чехлом. Помойте снегоход соответствующим очистителем, используя ткань из микрофибры.

Полотенце из микрофибры XPS, **стр. 172**
Очиститель и полироль XPS, **стр. 172**



ДОПОЛНИТЕЛЬНЫЕ РЕКОМЕНДАЦИИ*

ЗНАЕТЕ ЛИ ВЫ?

Не планируете использовать снегоход Ski-Doo в течение трех и более месяцев? Вот несколько рекомендаций, которые помогут вам сохранить снегоход в идеальном состоянии.

- После мойки и сушки вашего снегохода используйте смазку XPS на всех металлических деталях для минимизации коррозии.
- Используйте зарядное устройство YUASA для поддержания аккумуляторной батареи в исправном состоянии.
- Заполните топливный бак, добавьте безуглеродную топливную присадку XPS или стабилизатор топлива XPS.
- Смажьте внутренние детали двигателя, используя консервационное масло XPS. На двигателях E-Тес активируйте режим хранения.

*Примечание. Пожалуйста, обратитесь к Руководству по эксплуатации за более подробной информацией.

ПРОКОНСУЛЬТИРУЙТЕСЬ С ОФИЦИАЛЬНЫМ ДИЛЕРОМ BRP — ВАШИМ ПАРТНЕРОМ ПО ТЕХНИЧЕСКОМУ ОБСЛУЖИВАНИЮ.

МАСЛО — ЭТО ВАЖНО

Правильно выбранное масло обеспечивает:

ОПТИМАЛЬНУЮ ЭФФЕКТИВНОСТЬ РАБОТЫ

**МАКСИМАЛЬНУЮ НАДЕЖНОСТЬ
МАКСИМАЛЬНУЮ ДОЛГОВЕЧНОСТЬ**

Такое сбалансированное сочетание свойств вы можете найти только в масле XPS, с уникальной формулой и тщательно подобранными присадками, соответствующими двигателям Rotax.

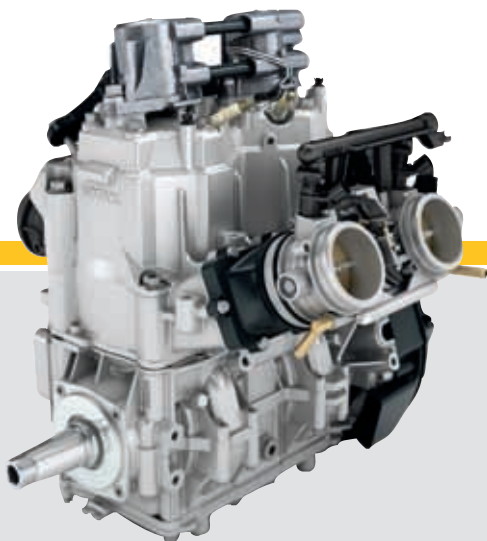

«Лучшее масло то, что было разработано специально под конкретный двигатель».

Миша Циммерман
(Mischa Zimmermann)

Руководитель проектов по разработке двигателей, BRP



Узнайте, почему масло настолько важно www.xpslubricants.com



ОДНО МАСЛО ДЛЯ ВСЕГО?

Наши высокопроизводительные двигатели предъявляют строгие требования к моторному маслу. В BRP мы относимся к маслу как к детали двигателя, для полного соответствия которому ее надо разработать, протестировать и одобрить. Масла XPS являются наилучшим выбором для двигателей Rotax, потому что они разрабатываются вместе с двигателями. Каждый двигатель имеет свои требования, которым масло должно соответствовать. Масла далеко не всех производителей могут отвечать этим требованиям.

Масло для 2-тактных двигателей:

Факт: Синтетическое масло XPS для двухтактных двигателей является результатом длительных исследований, позволивших полностью раскрыть потенциал уникальных характеристик двигателей с технологией E-TEC. Это химия высшего уровня, которую вы не найдете ни в одном другом масле.

Масло для 4-тактных двигателей:

Факт: Масло XPS для 4-тактных двигателей сертифицировано инженерами BRP, обеспечивает легкий запуск при низких температурах, обладает уникальными смазывающими свойствами и низкой вязкостью при экстремально низких температурах, что защищает двигатель от износа.

ПОЧЕМУ НЕ СТОИТ ВЫБИРАТЬ АЛЬТЕРНАТИВУ ПОДЕШЕВЛЕ?

Инженеры BRP и эксперты неоднократно доказывали, что масла других марок в двигателях Rotax работают по-другому.

- Каждый производитель техники дает техническое задание на разработку своему производителю масла.
- Стронние производители масла в большинстве случаев следуют существующим промышленным стандартам для большей универсальности. Поэтому вы больше нигде не найдете такого соответствия между двигателем и маслом, которого придерживаемся мы.
- Даже более дорогое, чем XPS, масло не будет так точно соответствовать вашему двигателю.
- Только XPS разрабатывалось эксклюзивно для двигателей Rotax, включая требовательные двигатели с технологией непосредственного впрыска топлива E-TEC.
- Наше масло протестировано на всей линейке техники, которую мы производим, — не на одной или двух моделях, — и мы действительно увеличили срок службы снегоходов и их двигателей, что подтверждается тысячами часов на динамометрическом стенде и сотнями тысяч миль полевых испытаний.

РАЗВЕ НА РЫНКЕ НЕТ ДРУГИХ КАЧЕСТВЕННЫХ МАСЕЛ?

Есть. Но ни одно из них не было разработано как деталь двигателя. Лучшее масло — это масло с точно подобранными присадками, соответствующими конкретному двигателю. Нам важно ваше доверие. Мы хотим, чтобы вы наслаждались вашей техникой BRP, поэтому стандарты для масла XPS чрезвычайно высоки.

ВЫ ПРИОБРЕЛИ САМЫЙ СОВРЕМЕННЫЙ ПРОДУКТ НА РЫНКЕ. И ОН ЗАСЛУЖИВАЕТ ЛУЧШИХ ПРОДУКТОВ ДЛЯ ТЕХНИЧЕСКОГО ОБСЛУЖИВАНИЯ.

Посещение вашего дилера BRP для регулярного сервисного обслуживания может в дальнейшем предотвратить большие и дорогостоящие ремонты. Просто следуйте рекомендованному регламенту технического обслуживания. Он был разработан специалистами, которые понимают ваш снегоход Ski-Doo и знают, как поддерживать его на пике формы. Используйте только оригинальные продукты BRP и Rotax или на 100% одобренные для Ski-Doo.

РЕКОМЕНДОВАННЫЙ РЕГЛАМЕНТ ТЕХНИЧЕСКОГО ОБСЛУЖИВАНИЯ ДЛЯ СНЕГОХОДОВ С ДВИГАТЕЛЯМИ E-TEC, ACE И 1200 4-TEC			Первая проверка 500 км	Каждые 1500 км	Каждые 1500 км или один раз в год	Каждые 6000 км или один раз в 2 года	Каждые 10000 км или один раз в 3 года	КАЖДЫЕ 5 ЛЕТ
СИСТЕМА	КОМПОНЕНТ	ПРОЦЕДУРА						
ДВИГАТЕЛЬ	Система смазки 4-тактного двигателя	Замените моторное масло и масляный фильтр			После первых 3000 км ACE и 1200 4-TEC	или один раз в год		
	Уплотнения и прокладки (ACE и 1200 4-TEC)	Проверьте						
	Свечи зажигания	Замените						
	Ручной стартер	Почистите и смажьте						
	Клапаны 3D-RAVE (E-TEC)	Почистите						
ТОПЛИВО	Топливный фильтр (E-TEC)	Замените						
	Топливные магистрали и соединения	Проверьте						
	Сетчатый фильтр топливного насоса (E-TEC)	Проверьте или замените						
	Топливный фильтр на выходе (ACE и 1200 4-TEC)	Замените						
СИСТЕМА СМАЗКИ (E-TEC)	Сетчатый фильтр насоса	Проверьте / почистите						
СИСТЕМА ОХЛАЖДЕНИЯ	Охлаждающая жидкость	Проверьте уровень						
		Замените						
ВЫПУСКНАЯ	Система	Осмотрите и проверьте ее герметичность						
ЗАДНЯЯ ПОДВЕСКА	Натяжные катки	Проверьте подшипники и состояние резины						
	Накладки полозьев и ленточные ограничители, болты	Проверьте						
	Оси и шарниры	Смажьте						
ГУСЕНИЦА	Гусеница	Отрегулировать гусеницу						
ПЕРЕДНЯЯ ПОДВЕСКА	Амортизаторы, пружины, А-образные рычаги, болты	Проверьте						
ЛЫЖИ	Лыжи и коньки	Проверьте лыжи и коньки						
	Ведущий шкив	Осмотрите/почистите						
ШКИВЫ ВАРИАТОРА		Затяните винт крепления						
	Стопоры, кольцевые уплотнения, втулка шкива (E-TEC)	Замените						
	Втулку шкива и рычаги (E-TEC)	Замените						
	Ремень вариатора	Проверьте						
		Проверьте						
СИЛОВАЯ ПЕРЕДАЧА	Ведомый шкив	Проверьте преднатяг (ACE)						
		Почистите						
	Приводная цепь	Отрегулируйте						
	Масло картера цепной передачи	Проверьте уровень масла в коробке передач						
ТОРМОЗНАЯ СИСТЕМА	Тормозная жидкость	Проверьте уровень						
		Замените						
	Колодки, шланги и диски	Проверьте						
КОРПУС	Резиновые опоры	Проверьте						
	Упор двигателя (E-TEC)	Отрегулируйте						
ОРГАНЫ УПРАВЛЕНИЯ	Трос привода дроссельной заслонки (E-TEC)	Проверьте						
	Рулевой механизм	Проверьте						

